

AC70P

Portable Power Station

User Manual

Please Read This Manual Before Use And Follow Its Guidance.
Keep This Manual For Future Reference.



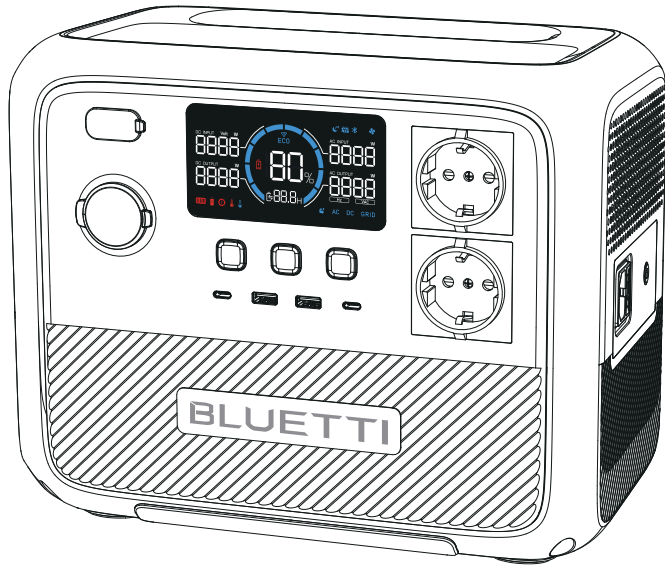

Warning

1. Charge the unit before first use.
2. Do not use solar panels with open circuit voltage higher than 58V. Solar input voltage range for the unit is 12V-58VDC.
3. Charge the unit immediately when the SoC drops below 5%. If the SoC drops to 0, power off the unit and charge it for at least 30 minutes before restarting.
4. The unit is for off-grid use only. Do not connect its AC output to the grid.
5. If not used for more than 3 months, charge the unit to 40%-60% SoC and store it with the power off. For optimum battery life, discharge and charge the unit every 3 months.

Thank You

Thank you for making BLUETTI a part of your family.

From the very beginning, BLUETTI has tried to stay true to a sustainable future through green energy storage solutions while delivering an exceptional eco-friendly experience for our homes and our world.

That's why BLUETTI makes its presence in 100+ countries and is trusted by millions of customers across the globe.



Copyright © Shenzhen PowerOak Newener Co., Ltd. All rights reserved.

No part of this document may be reproduced or transmitted in any form or by any means without the prior written consent of Shenzhen PowerOak Newener Co., Ltd.

Notice

BLUETTI's products, services, and features are subject to the agreed-upon terms and conditions during purchase. Please note that some products, services, or features described in this manual may not be available under your purchase contract. Unless otherwise specified in the contract, BLUETTI makes no representations or warranties of any kind, express or implied, with respect to the contents of this manual.

The contents of this manual are subject to change without notice. Please get the latest version from: <https://www.bluettipower.com/pages/user-guides>

If you have any questions or concerns about this manual, please contact BLUETTI support for further assistance.

Contents

1	Safety Instructions	05
2	Packing List.....	09
3	Product Overview	11
4	Power ON/OFF.....	12
5	LCD Screen.....	13
6	Charging	15
7	Discharging	17
8	Settings	17
9	BLUETTI App.....	19
10	Specifications.....	19
11	Troubleshooting	21
	Appx. 1 Estimating Operation Time.....	22
	Appx. 2 FAQs	23

1. Safety Instructions

Read this manual for instructions on the proper use and safety information for the product. The safety instructions provided herein are for illustrative purposes that include but are not limited to those listed in this manual. Actual operation shall comply with all applicable safety standards. If you have any questions, feel free to contact BLUETTI support or your local BLUETTI dealers.

1.1 Statement

To ensure a safe operation, it's crucial to observe and adhere to the following conditions:

- Always operate or store the product in the conditions specified in this manual.
- Avoid unauthorized disassembly, component replacement, or modification of software codes.

 *BLUETTI shall not be liable for damages resulting from the following circumstances:*

- Force majeure events such as earthquakes, fires, storms, floods, or mudslides.
- Damage caused by the customer's own transportation.
- Damage resulting from inadequate storage conditions as specified in the manual.
- Damage caused by customer negligence, improper operation, or intentional actions.
- System or hardware damage caused by third parties or customers, including but not limited to improper handling and installation not in accordance with the instructions in this manual.
- Usage of the product with devices that require a high-performance Uninterruptible Power Supply (UPS), including but not limited to data servers, workstations, medical equipment, and other similar devices.

1.2 General Requirements

INSTRUCTIONS PERTAINING TO RISK OF FIRE, ELECTRIC SHOCK, OR INJURY TO PERSONS IMPORTANT SAFETY INSTRUCTIONS

WARNING - When using this product, basic precautions should always be followed, including the following:

- a. Read all the instructions before using the product.
- b. To reduce the risk of injury, close supervision is necessary when the product is used near children.
- c. Do not put fingers or hands into the product. And do not insert foreign objects into any ports of the product.
- d. Use of an attachment not recommended or sold by the manufacturer may result in a risk of fire, electric shock, or injury to persons.
- e. To reduce the risk of damage to the electric plug and cord, pull the plug rather than

the cord when disconnecting the product.

f. Do not use a battery pack or appliance that is damaged or modified, as they may exhibit unpredictable behavior resulting in fire, explosion, or personal injury.

g. Do not operate the product with a damaged cord or plug, or a damaged output cable.

h. DO NOT attempt to replace the internal battery or any other component of the product by anyone other than authorized personnel. There are no end-user serviceable components. Do not disassemble the product, take it to a qualified service person when service or repair is required. Incorrect reassembly may result in a risk of fire or electric shock.

i. To reduce the risk of electric shock, unplug the product from the outlet before attempting any instructed servicing.

j. WARNING - RISK OF EXPLOSIVE GASES. To reduce the risk of battery explosion, follow these instructions and those published by the battery manufacturer and manufacturer of any equipment you intend to use in the vicinity of the battery. Review cautionary markings on these products and engines.

k. PERSONAL PRECAUTIONS

1) Wear complete eye protection and clothing protection. Avoid touching eyes while working near the battery.

2) NEVER smoke or allow a spark or flame in the vicinity of the battery or engine.

3) Be extra cautious to reduce the risk of dropping a metal tool onto the battery. It might spark or short-circuit the battery or other electrical parts which may cause an explosion.

l. When charging the internal battery, work in a well ventilated area and do not restrict ventilation in any way.

m. Under abusive conditions, liquid may be ejected from the battery; avoid contact. If contact accidentally occurs, flush with water. If liquid contacts eyes, additionally seek medical help. Liquid ejected from the battery may cause irritation or burns.

n. Do not expose the product to fire or excessive temperature. Exposure to fire or temperature above 130°C may cause an explosion.

o. Have servicing performed by a qualified repair person using only identical replacement parts. This will ensure that safety is maintained.

p. DO NOT operate in wet conditions. If the product becomes wet, please thoroughly dry it before using.

q. Please ensure proper ventilation while in use and do not obstruct fan openings. Inadequate ventilation may cause permanent damage to the product.

r. DO NOT stack anything on top of the product while in storage or use. DO NOT move the product while operating as vibrations and sudden impacts may lead to poor connections to the hardware inside.

- s. In case of fire, use only a dry powder fire extinguisher appropriate for the product.
- t. **WARNING - RISK OF ELECTRIC SHOCK.** Never use the product to supply power tools to cut or access live parts or live wirings, or materials that may contain live parts or live wirings inside, such as building walls, etc.
- u. To avoid contact with any liquids, do not use this product in the rain or high humidity.

1.3 Grounding Instructions

This product must be grounded. If it should malfunction or break down, grounding provides a path of least resistance for electric current to reduce the risk of electric shock. This product is equipped with a cord having an equipment-grounding conductor and a grounding plug. The plug must be plugged into an outlet that is properly installed and grounded in accordance with all local codes and ordinances.

WARNING

Improper connection of the equipment-grounding conductor can result in a risk of electric shock. Check with a qualified electrician if you are in doubt as to whether the product is properly grounded. Do not modify the plug provided with the product - if it does not fit the outlet, have a proper outlet installed by a qualified electrician.

1.4 Storage Instructions



- a. When the SoC drops to 5%, please charge the product immediately.
- b. Before storing the product, charge it to 40% to 60% SoC to keep it in optimal condition. In addition, power off the unit and disconnect all electrical connections from it.
- c. Store the product in a cool and dry place, keeping it away from flammable or combustible materials and gases.
- d. The product can be safely stored within a temperature range of -20°C to 40°C (-4°F to 104°F). However, if the storage duration exceeds one month, it's recommended to maintain an ideal storage temperature of around 30°C (86°F).
- e. Fully cycle the product every 3 months to maintain the battery's health. It's NOT recommended to store the unit for extended periods of time, as it may affect its performance and overall lifespan.

If the SoC drops to 0 (during storage or upon startup), take the following actions to safely restart the product:

- Shut down immediately.
- Charge within 48 hours.
- Keep it at an ambient temperature of 5°C to 35°C (41°F to 95°F) for 24 hours before charging. It's recommended to charge the product via an AC source. If charging via solar energy, ensure that your solar system provides an output of more than 100W.

 *BLUETTI shall not be liable for any equipment damage caused by the violation of the above instructions.*







SAVE THESE INSTRUCTIONS

  The symbol displayed is intended to remind you to read the instructions in the literature accompanying the product before operation and maintenance.

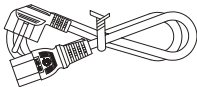
- Connect the product to a socket-outlet that has an earthing connection using the power cord provided.
- The socket-outlet should be installed near the product and easily accessible for safety purposes.
- NEVER dispose of a battery by throwing it into fire or a hot oven, or by mechanically crushing or cutting it, as these may cause it to explode.
- Avoid leaving batteries in extremely high-temperature environments, as this can result in an explosion or the leakage of flammable liquid or gas.
- The battery subjected to extremely low air pressure may result in an explosion or the leakage of flammable liquid or gas.
- Attention should be drawn to the environmental aspects of battery disposal.
- Please refer to the information on the exterior bottom enclosure for electrical and safety information before installing or operating the apparatus.

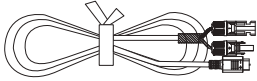

2. Packing List

Standard Packaging

Item	Picture	Qty.
Portable Power Station		1
AC Charging Cable		1
Car Charging Cable		1
Solar Charging Cable		1
Grounding Screw (M5×10)		1
User Manual		1
Warranty Card		1

Optional Accessories

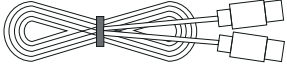
(Available on official BLUETTI website)

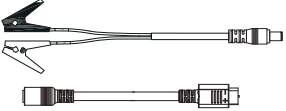
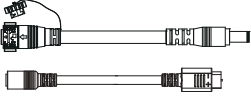
Item	Picture
USB-C to USB-C Cable (Output)	
Cigarette Lighter to DC5521 Cable (For 12V devices with DC5521 port, such as routers, cameras, etc.)	
Lead-acid Battery Charger (Charge a 12V/10A lead-acid battery via AC70P. For gasoline vehicle batteries only.)	
Lead-acid Battery Charging Cable Kit (Charge the AC70P via a lead-acid battery.)	
Battery Connection Cable Kit (Charge the AC70P via an expansion battery in Power Bank mode.)	

3. Product Overview

Meet the AC70P portable power station - the ultimate companion for your travel and adventure needs. With a 1000W pure sine wave inverter and 864Wh LiFePO₄ battery, it offers ample power for all your outing gadgets like phones, laptops, car refrigerators, and air conditioners. When you require even more power, it boasts the innovative Power Lifting mode to tackle higher resistive demands of up to 2000W, perfect for hairdryers, kettles, and other heating appliances. Thanks to Turbo Charging technology, you can enjoy the convenience of an 80% charge in just 45 minutes, and a full charge in 1.5 hours.

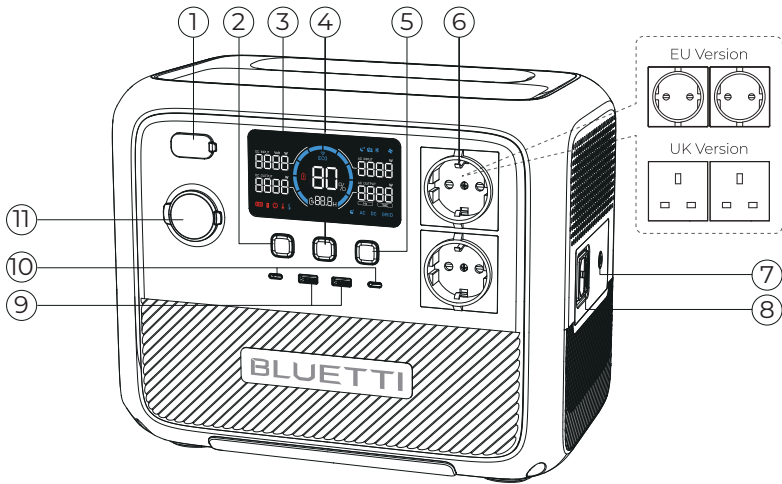

Whether you're embarking on outdoor adventures, road trips, or camping trips with friends, the AC70P is built to accompany you every step of the way. So, go ahead and embrace your travel plans with confidence, knowing that the AC70P will provide reliable power whenever you need it.

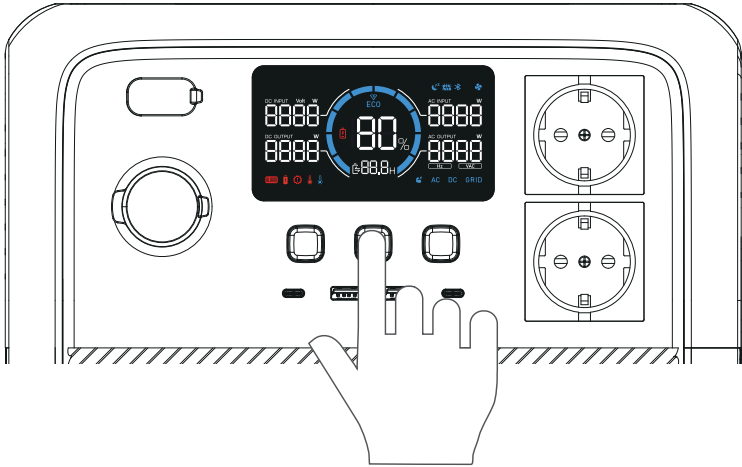

- ① DC Input
- ② DC Power Button
- ③ LCD Screen
- ④ Power Button
- ⑤ AC Power Button
- ⑥ AC Output
- ⑦ Grounding Pole
- ⑧ AC Input
- ⑨ USB-A Port
- ⑩ USB-C Port
- ⑪ Cigarette Lighter Port

4. Power ON/OFF







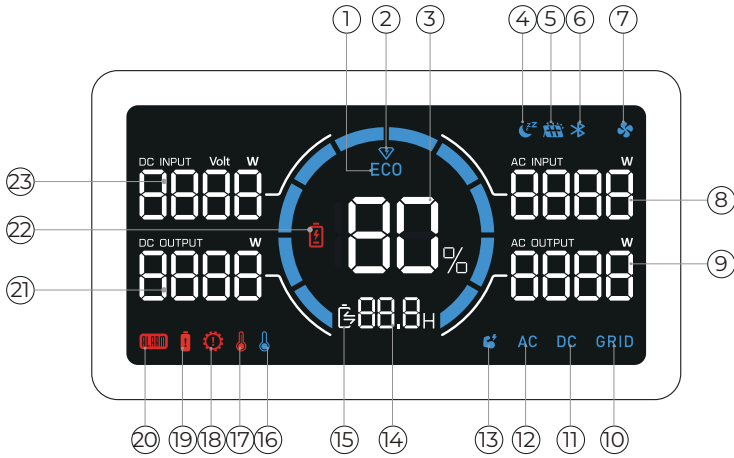

















- Power ON: Press and hold the  for about 2 seconds to turn AC70P on. When the AC70P is on, press the  again to turn on / off the LCD screen.
- Power OFF: Press and hold the  for 2 seconds to turn off the unit.
- AC ON / OFF: When the AC70P is on, press the AC power button to turn it on / off.
- DC ON / OFF: When the AC70P is on, press the DC power button to turn it on / off.

5. LCD Screen



- | | |
|--------------------------|-------------------------------------|
| ① ECO Mode | ⑬ Power Lifting Mode |
| ② Turbo Charging | ⑭ Charge / Discharge Remaining Time |
| ③ Battery Capacity (SoC) | ⑮ Charge / Discharge Status |
| ④ Silent Charging | ⑯ Low Temperature Alert |
| ⑤ DC Input | ⑰ High Temperature Alert |
| ⑥ Bluetooth Connection | ⑱ Overload Alert |
| ⑦ Fan | ⑲ Overcurrent Alert |
| ⑧ AC Input Power | ⑳ Fault Alert |
| ⑨ AC Output Power | ㉑ DC Output Power |
| ⑩ Grid Connection | ㉒ Low Voltage Alert |
| ⑪ DC Output | ㉓ DC Input Power |
| ⑫ AC Output | |

LCD Instructions	
Startup	LCD lights up
Shutdown	LCD lights off
ECO Mode enabled	 displays
Turbo Charging enabled	 displays
State of Charge	 displays
Silent Charging enabled	 displays
DC input	 displays
Bluetooth connected	 displays
Fan on or abnormal	 displays or flashes
AC input power	 displays
AC output power	 displays
AC input	 displays
DC output enabled	 displays
AC output enabled	 displays
Power Lifting Mode enabled	 displays
Remaining charge / discharge time (hour)	 displays
Charging or discharging	 displays
Abnormal temperature	 displays
Connected device(s) overheating	 displays
Overload	 displays
Overcurrent	 displays
Error code report	 displays
DC output power	 displays
Battery low (below 5%)	 displays
DC input power	 displays

6. Charging

AC70P supports four charging methods: AC, solar, car, and generator.

6.1 AC Charging

Plug the AC70P into a standard wall outlet and start charging. Once it's fully charged, the AC70P automatically stops charging to prevent overcharging. For a fast charge, you can enable Turbo Charging in the BLUETTI App, which allows for an 80% capacity in just 45 minutes at an ambient temperature of 25°C (77 °F).

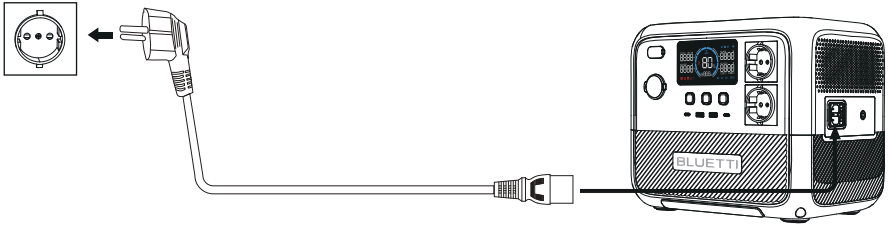

6.2 Solar Charging

Connect the solar panels (in series or parallel) to AC70P via the solar charging cable. When receiving a continuous input of 500W, the AC70P will automatically stop charging within 2 hours. However, please be aware that the charging time may vary based on weather conditions, sunlight intensity, panel orientation, and other variables.

Note: Make sure your solar panels meet the following requirements:

Voc: 12V-58V Current: 10A Max. Power: 500W Max.

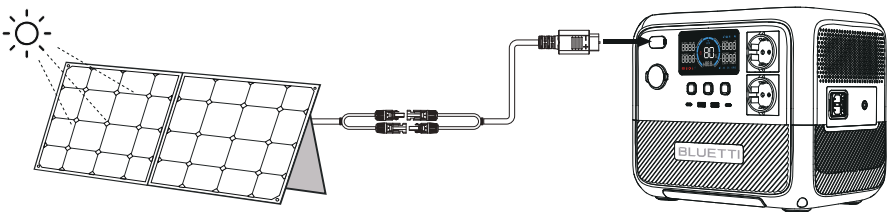

6.3 Car Charging

Connect the AC70P to the vehicle's 12V / 24V cigarette lighter port via the car charging cable. The AC70P also automatically stops charging when it's fully charged. On average, it takes about 7-9 hours to refill the AC70P using a 12V port and 4-5 hours with a 24V port at an ambient temperature of 25°C (77 °F).

Note: Make sure your vehicle meets the following conditions for charging:

- The vehicle is capable of supplying power.
- The vehicle's engine is running during the charging process.

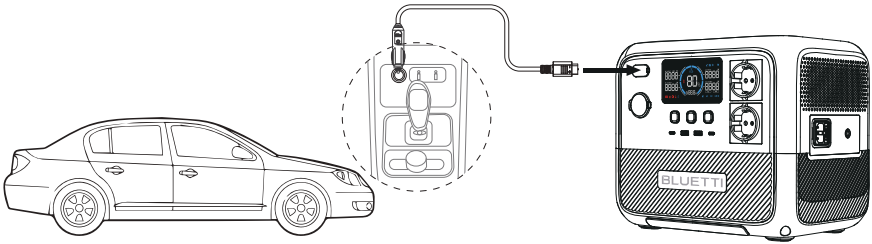

6.4 Generator Charging

Connect the AC70P to a generator via the AC charging cable. Under optimal conditions, it takes approximately 2 hours to reach a full charge at an ambient temperature of 25°C (77 °F).

Note: Make sure your generator meets the following conditions for charging:

- The generator boasts a stable power output that exceeds the charging requirement of the AC70P.
- The generator delivers a pure sine wave AC output with voltage and frequency that meet AC70P's specifications.

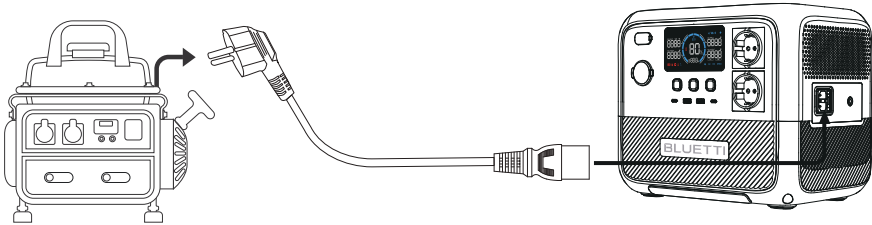

⚠ For stable and efficient charging, avoid using unreliable power sources like wind turbines. Also, it's not recommended to run your devices with AC70P while it's charging with a generator.

7. Discharging

7.1 AC Discharging

Item	Specifications	Compatible Loads
2 × AC Outlet	230V 50Hz / 60Hz	Appliances up to 1000W power. e.g., air conditioners, refrigerators

Note: Do not apply AC70P to loads higher than 1000W, as this may cause damage to AC70P and your devices.

7.2 DC Discharging

Item	Specifications	Compatible Loads
Cigarette Lighter Port	12V / 10A	12V DC appliances up to 120W power. e.g., car refrigerator, air conditioner
2 × USB-A Port	5V / 2.4A	Mobile phones and other small loads.
2 × USB-C Port	5 / 9 / 12 / 15 / 20V, 3A; 20V, 5A	Mobile phones, laptops, etc.

Note: To ensure optimal performance, avoid short-circuiting the ports and keep them dry during use or storage. Additionally, do not block or cover the ports while ensuring proper ventilation.

8. Settings

The AC70P offers the convenience of adjusting its settings either via physical buttons or BLUETTI App. With the buttons located on the device itself, you have direct control over various settings such as ECO Mode, output frequency, charging modes, and other functionalities. Additionally, by using the BLUETTI App, you can access a user-friendly interface on your phone to conveniently monitor and control the AC70P.

8.1 Setting Mode

When the AC70P is powered on, press and hold the AC and DC power buttons for about 2 seconds till the frequency indicator flashes to enter Setting Mode.

Press and hold the AC and DC power buttons at the same time to exit Setting Mode.

Note: If you do not perform any operation in 1 minute, the AC70P will automatically exit Setting Mode and no changes will be saved.

8.2 ECO Mode

ECO Mode is a power-saving mode that is enabled by default. When operating on ECO Mode, the AC / DC output will automatically turn off if the AC70P is bearing low (less than 40W or the set power) or no load for a while.

Note: When connecting a small power device, disable the ECO Mode for a successful and uninterrupted charge experience.

In the Setting Mode, use the DC power button to navigate until the **ECO** icon starts flashing on the screen. Then, press the AC power button to enable or disable the mode.

8.3 Frequency Switching

The current output frequency (50Hz / 60Hz) is displayed in the lower right corner of the screen. To change the frequency, access the Setting Mode, press the DC power button and the frequency starts flashing. Then, press the AC power button to switch between the available frequency options.

8.4 Power Lifting Mode

Power Lifting Mode allows AC70P to handle high-power resistive loads up to 2000W, which is disabled by default. In the Setting Mode, use the DC power button to navigate until the  icon starts flashing on the screen. Then, press the AC power button to enable or disable the mode.



This mode is particularly useful when using the AC70P with demanding heating devices such as kettles, electric blankets, and hairdryers. If the screen reads "OVERLOAD" while operating such devices, activating Power Lifting mode allows the AC70P to tackle these tasks effectively.

Note: The resistive loads should have a power rating between 1000W and 2000W. Although the AC70P can handle higher power demands, its actual operating power remains at 1000W.



8.5 Bluetooth On/Off

In the Setting Mode, use the DC power button to navigate until the  icon starts flashing on the screen. Then, press the AC power button to turn the Bluetooth on or off.

8.6 AC Charging Mode

The AC70P supports three AC charging modes - Standard, Turbo, and Silent to fit your specific needs. In the Setting Mode, use the DC power button to navigate until the  or  icon starts flashing on the screen. Then, press the AC power button to enable or disable these two modes.

AC Charging Instructions

Icon	Mode	Recharging Time	Note
None	Standard	2 hours	Reduces battery wear and tear for long battery life.
	Turbo	1.5 hours 0-80% in 45 mins	Convenient when recharging time is a priority.
	Silent	4 hours	Offers a quiet, low-power operation.

9. BLUETTI App

Scan the QR code below or search "BLUETTI" in the App Store or Google Play to download the BLUETTI App.



For more details, please refer to BLUETTI APP INSTRUCTIONS.

10. Specifications

Model	AC70P			
Country / Region	JP	US	CN	EU / UK / AU
Battery Capacity	864Wh			
Cell Type	LiFePO ₄			
AC + DC Input	1000W Max.			
Net Weight	10.2kg / 22.5lbs			
Dimensions (L*W*H)	314mm × 209.5mm × 255.8mm / 12.4in × 8.2in × 10.1in			
Charging Temperature	0°C-40°C / 32°F-104°F			
Discharging Temperature	-20°C-40°C / -4°F-104°F			
Storage Temperature	-20°C-40°C / -4°F-104°F			
Working Humidity	10%-90%			

Country / Region	JP	US	CN	EU / UK / AU
AC Output				
Power	1000W in total			
Voltage	100VAC	120VAC	220VAC	230VAC
Current	10A	8.3A	4.5A	4.3A
Frequency	50Hz / 60Hz			
DC Output				
Cigarette Lighter Port	12VDC / 10A			
USB-A *2	5VDC / 2.4A each port			
USB-C *2	5 / 9 / 12 / 15 / 20VDC, 3A; 20VDC, 5A each port			
Wireless Charging	5W/7.5W/10W/15W			
AC Input				
Voltage	100VAC	120VAC	220VAC	230VAC
Max. Current	9A	9A	6A	6A
Frequency	50Hz / 60Hz			
UPS	Switching time ≤20ms			
Power	850W Max. (0%-80% in 45 minutes @ 10°C-40°C / 50°F-104°F)			
DC Input				
Interface	XT60PM-M			
Power	500W Max.			
Current	10A Max.			
Voltage	12V-58VDC			
Bluetooth 5.0 / 5.1				
Max. Transmission Frequency	125kbps			
Max. RF Transmission Power	+12dBm			
Receiver Sensitivity	-99dBm / 1Mbps			
Wireless Charging				
Transmission Frequency Range	110k-205kHz			
Max. RF Transmission Power	15W			

11. Troubleshooting

In the Setting Mode, press and hold the DC power button until an error code appears on the screen. Please refer to the table below for helpful guidance.

Error Code	Error Description	Troubleshooting
E001	Inverter overload	Check if the power consumption of your devices is too high. Reduce the load if necessary.
E002	Temperature protection	Check if any of your devices are overheating. Allow them to cool down before use.
E003	Inverter short circuit	Check if any of your electrical devices are causing a short circuit. Disconnect and resolve the issue.
E004	Output failure	The output voltage is abnormal. Inspect the machine for any malfunctions or irregularities.
E016	Fan failure	Check if the fan is blocked, unplugged, or not functioning properly. Ensure proper ventilation.
E033	PV overvoltage	Make sure the PV input voltage is within the range of 12V-58VDC.
E065	Cigarette lighter output short circuit	Check if the power consumption of your devices is too high. Reduce the load if necessary.
E068	Cigarette lighter output overtemperature	Wait for the device connected to the cigarette lighter port to cool down.
E085	Charging temperature too high	Wait for the unit to cool down before charging.
E086	Charging temperature too low	Make sure the unit is placed in an ambient temperature of 0°C-40°C (32°F-104°F).
E087	Discharging temperature too high	Wait for the unit to cool down before discharging.
E088	Discharging temperature too low	Make sure the unit is placed in an ambient temperature of 0°C-40°C (32°F-104°F).
E113	Grid overvoltage	Check if the grid voltage is too high. Contact your local power provider if necessary.
E114	Grid undervoltage	Check if the grid voltage is too low. Contact your local power provider if necessary.
E115	Grid overfrequency	Check if the grid frequency is too high. Contact your local power provider if necessary.
E116	Grid underfrequency	Check if the grid frequency is too low. Contact your local power provider if necessary.
E117	Grid oscillation	Disconnect the grid input and contact BLUETTI support for further assistance.
Others	/	Please contact BLUETTI support for assistance.

Appx. 1 Estimating Operation Time

To estimate the operation time of the AC70P, consider the load you're applying:

- For high-power loads (above 300W):

$$\text{Operation time} = \text{Battery Capacity (Wh)} \times \text{DoD} \times \eta \div \text{Load Power}$$

- For small-power loads (below 300W):

$$\text{Operation time} = \text{Battery Capacity (Wh)} \times \text{DoD} \times \eta \div (\text{Load Power} + \text{Self-consumption of AC70P})$$

Note: DoD refers to depth of discharge. AC70P works at 90% DoD for longer battery life.

η is the conversion efficiency of the inverter, typically over 85% for AC70P.

The self-consumption of AC70P is approximately 15W.

E.g. If you have a 40W refrigerator, you can run it for about 12 hours.

$$\text{Operation time} = 864\text{Wh} \times 90\% \times 85\% \div (40\text{W} + 15\text{W}) \approx 12 \text{ hours.}$$

Please keep in mind that the estimated operation time provided is for only purposes and may vary based on actual usage conditions. Factors such as low temperature and excessive loads can significantly affect the battery capacity, leading to a reduction in the average operation time.

Appx. 2 FAQs

Q1: How do I know whether my devices will work well with this product?

A: Please evaluate the total constant load of your devices. If it doesn't exceed the Max. output power of AC70P (1000W), you can use this power station to run your devices.
Note: Some devices with built-in motor or compressor may start at 2-4 times the rated power, which can easily overload the AC70P.

Q2: Can I use third-party solar panels to charge this product?

A: Yes, you can. However, make sure your solar panels have an open circuit voltage of 12V-58V and are equipped with MC4 connectors. It's also important not to mix different types of solar panels.

Q3: Can it charge and discharge at the same time?

A: Yes. It supports pass-through charging. The AC70P comes with the premium LiFePO₄ battery and proprietary Battery Management System to ensure that it can charge and discharge at the same time.

Q4: What is ECO Mode and can I turn it off?

A: ECO Mode helps save power, and you can turn it on or off on the screen. When operating on ECO Mode, the AC / DC output will automatically turn off if the AC70P is bearing low or no load for a while. You can set the power threshold of AC output and DC output to 10W-30W / 5W-10W, respectively, for 1, 2, 3, or 4 hours.

Q5: Why is the charging power often too low?

A: AC70P has a built-in intelligent BMS that automatically adjusts the charging power in response to the battery temperature and SoC, thus protecting the battery and extending its service life.

AC70P

Tragbare Powerstation

Benutzerhandbuch

Studieren Sie dieses Handbuch vor Gebrauch und beachten Sie die darin enthaltenen Hinweise.

Bewahren Sie dieses Handbuch zum späteren Nachschlagen auf.



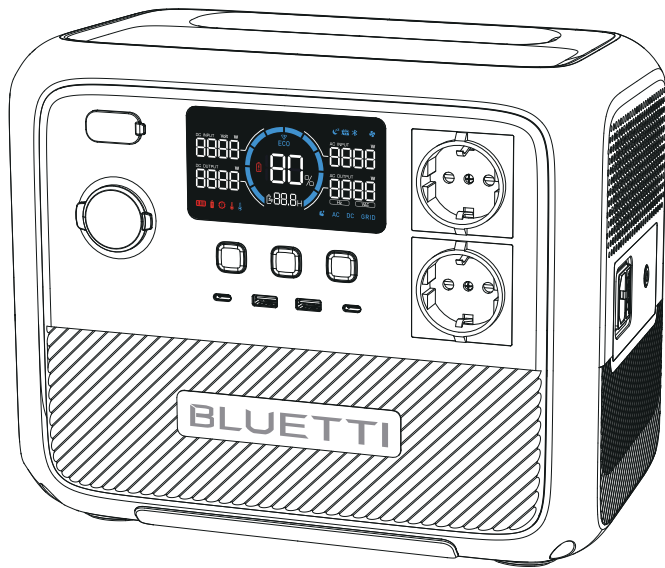

Warnung

1. Laden Sie das Gerät vor dem ersten Gebrauch auf.
2. Verwenden Sie keine Solarpaneele mit einer Leerlaufspannung von mehr als 58 V. Der Eingangsspannungsbereich für Solarstrom beträgt 12–58 VDC.
3. Laden Sie das Gerät auf, wenn der Wert für den Ladezustand unter 5 % fällt. Wenn der Wert für den Ladezustand auf 0 fällt, schalten Sie das Gerät aus und laden Sie es mindestens 30 Minuten lang auf, bevor Sie es neu starten.
4. Das Gerät ist nur für den netzunabhängigen Betrieb geeignet. Schließen Sie den AC-Ausgang nicht an das Stromnetz an.
5. Wenn Sie das Gerät länger als 3 Monate nicht benutzen, laden Sie es auf einen Ladezustand von 40–60 % auf und schalten Sie es vor der Lagerung aus. Zur Optimierung der Lebensdauer der Batterie sollten Sie das Gerät alle 3 Monate ent- und aufladen.

Vielen Dank

Danke, dass Sie BLUETTI in den Kreis Ihrer Familie aufgenommen haben.

BLUETTI engagiert sich von jeher für eine nachhaltige Zukunft - mit außergewöhnlich umweltfreundlichen Energiespeicherlösungen für den Innen - und Außenbereich, von denen nicht nur Haushalte sondern wir alle profitieren.

Aus diesem Grund wird BLUETTI in mehr als 100 Ländern gerne genutzt und genießt das Vertrauen von Millionen Kunden auf der ganzen Welt.



Copyright © Shenzhen PowerOak Newener Co., Ltd. Alle Rechte vorbehalten.

Kein Teil dieses Dokuments darf ohne vorherige schriftliche Zustimmung von Shenzhen PowerOak Newener Co. in irgendeiner Form oder mit irgendwelchen Mitteln vervielfältigt oder übertragen werden.

Hinweis

Für die Produkte, Dienstleistungen und Funktionen von BLUETTI gelten die beim Kauf vereinbarten Bedingungen. Bitte beachten Sie, dass einige der in diesem Handbuch beschriebenen Produkte, Dienstleistungen oder Funktionen möglicherweise nicht im Rahmen Ihres Kaufvertrags verfügbar sind. Sofern im Vertrag nicht anders angegeben, gibt BLUETTI keine ausdrücklichen oder stillschweigenden Zusicherungen oder Garantien in Bezug auf den Inhalt dieses Handbuchs.

Der Inhalt dieses Handbuchs kann ohne vorherige Ankündigung geändert werden. Hier können Sie die neueste Version herunterladen:

<https://www.bluettipower.com/pages/user-guides>

Wenn Sie Fragen oder Bedenken bezüglich dieses Handbuchs haben, wenden Sie sich an den BLUETTI Support, um Unterstützung zu erhalten.

Inhalt

1	Sicherheitshinweise	29
2	Packliste	33
3	Produktübersicht	35
4	Ein-/Ausschalten	36
5	LCD-Bildschirm	37
6	Laden	39
7	Entladen	41
8	Einstellungen	41
9	BLUETTI App	43
10	Technische Daten	43
11	Fehlerbehebung	45
	Anhang 1 Schätzung der Betriebszeit	46
	Anhang 2 Häufig gestellte Fragen	47

1. Sicherheitshinweise

Studieren Sie dieses Handbuch, um sich über den vorschriftsmäßigen Gebrauch des Produkts und diesbezügliche Sicherheitshinweise zu informieren. Die in diesem Handbuch aufgeführten Sicherheitsanforderungen dienen der Veranschaulichung, erheben jedoch keinen Anspruch auf Vollständigkeit. Der tatsächliche Betrieb muss allen geltenden Sicherheitsnormen entsprechen. Bei Fragen wenden Sie sich bitte an den BLUETTI Support oder an Ihren BLUETTI Händler.

1.1 Erklärung

Zur Gewährleistung eines sicheren Betriebs müssen die folgenden Bedingungen beachtet und eingehalten werden:

- Betreiben oder lagern Sie dieses Produkt stets unter den in dieser Anleitung genannten Bedingungen.
- Vermeiden Sie die unbefugte Demontage, den unbefugten Austausch von Bauteilen und die unbefugte Änderung von Softwarecodes.

⚠ BLUETTI haftet nicht für Schäden, die auf folgende Umstände zurückzuführen sind:

- Ereignisse höherer Gewalt wie Erdbeben, Brände, Stürme, Überschwemmungen oder Erdbeben.
- Schäden, die durch den kundenseitigen Transport verursacht wurden.
- Schäden, die auf unzureichende Lagerungsbedingungen gemäß den Angaben im Handbuch zurückzuführen sind.
- Schäden, die durch Fahrlässigkeit des Kunden, unsachgemäße Bedienung oder vorsätzliche Handlungen verursacht wurden.
- System- oder Hardwareschäden, die durch Dritte oder Kunden verursacht wurden, einschließlich, aber nicht beschränkt auf unsachgemäße Handhabung und Installation, die nicht mit den Anweisungen in diesem Handbuch übereinstimmen.
- Verwendung der Powerstation mit Produkten, die eine leistungsstarke unterbrechungsfreie Stromversorgung (USV) benötigen, einschließlich, aber nicht beschränkt auf Datensever, Workstations, medizinische Ausrüstung und ähnliche Geräte.

1.2 Allgemeine Anforderungen

ANWEISUNGEN IM ZUGE WICHTIGER SICHERHEITSVORSCHRIFTEN BEZÜGLICH DER
GEFAHR VON BRAND, STROMSCHLAG ODER VERLETZUNG

WARNUNG: Bei der Verwendung dieses Produkts sollten immer grundlegende Vorsichtsmaßnahmen beachtet werden, z. B.:

- a. Lesen Sie alle Anweisungen, bevor Sie das Produkt verwenden.
- b. Zur Verringerung der Verletzungsgefahr ist eine genaue Überwachung erforderlich, wenn das Produkt in der Nähe von Kindern verwendet wird.

- c. Stecken Sie weder Ihre Finger noch Ihre Hände in das Produkt. Führen Sie auch keine Fremdkörper in Anschlüsse des Produkts ein.
- d. Die Verwendung von Zubehörteilen, die nicht vom Hersteller empfohlen oder verkauft werden, kann zu Brand-, Stromschlag- oder Verletzungsgefahr führen.
- e. Um das Risiko einer Beschädigung des Steckers und des Kabels zu verringern, ziehen Sie beim Trennen des Produkts von der Stromversorgung am Stecker und nicht am Kabel.
- f. Verwenden Sie keine beschädigten oder modifizierten Akkumulatoren oder Geräte, da diese ein unvorhersehbares Verhalten zeigen können, das zu Bränden, Explosionen oder Verletzungen führen kann.
- g. Betreiben Sie das Produkt nicht mit einem beschädigten Kabel/Stecker oder einem beschädigten Ausgangskabel.
- h. Versuchen Sie nicht, die interne Batterie oder eine andere Komponente des Produkts auszutauschen. Überlassen Sie dies autorisiertem Fachpersonal. Es gibt keine vom Endbenutzer zu wartenden Komponenten. Nehmen Sie das Produkt nicht auseinander, sondern bringen Sie es zu einem qualifizierten Kundendienst, wenn eine Wartung oder Reparatur erforderlich ist. Bei unsachgemäßem Zusammenbau besteht die Gefahr eines Brandes oder Stromschlags.
- i. Um das Risiko eines Stromschlags zu verringern, trennen Sie das Produkt von der Stromversorgung, bevor Sie mit der Wartung beginnen.
- j. **WARNUNG: GEFAHR VON EXPLOSIVEN GASEN.** Um das Risiko einer Batterieexplosion zu verringern, befolgen Sie diese Anweisungen sowie die Anweisungen vom Batteriehersteller und vom Hersteller der Geräte, die Sie in der Nähe der Batterie verwenden möchten. Überprüfen Sie die Warnhinweise auf den Produkten und Motoren.
- k. **PERSONENBEZOGENE VORSICHTSMASSNAHMEN**
- 1) Tragen Sie einen vollständigen Augenschutz und Schutzkleidung. Vermeiden Sie bei Arbeiten in der Nähe der Batterie den Kontakt mit den Augen.
- 2) Rauchen Sie niemals in der Nähe der Batterie oder des Motors und lassen Sie dort keine Funken oder Flammen zu.
- 3) Achten Sie insbesondere darauf, dass kein Metallwerkzeug auf die Batterie fällt. Dies könnten Funken entstehen lassen oder einen Kurzschluss der Batterie oder anderer elektrischer Teile verursachen, was wiederum zu einer Explosion führen kann.
- l. Arbeiten Sie beim Laden der internen Batterie in einem gut belüfteten Bereich und schränken Sie die Belüftung in keiner Weise ein.
- m. Unter missbräuchlichen Bedingungen kann Flüssigkeit aus der Batterie austreten. Vermeiden Sie den Kontakt mit einer derartigen Flüssigkeit. Spülen Sie bei versehentlichem Kontakt die betroffene Stelle mit Wasser. Wenn die Flüssigkeit in die Augen gelangt, suchen Sie außerdem umgehend einen Arzt auf. Aus der Batterie austretende Flüssigkeit kann Reizungen oder Verbrennungen verursachen.

- n. Setzen Sie das Produkt keinem Feuer oder übermäßigen Temperaturen aus. Bei Feuer oder Temperaturen über 130 °C besteht Explosionsgefahr.
- o. Lassen Sie die Wartung von einem qualifizierten Servicetechniker durchführen, der nur identische Ersatzteile verwendet. Dadurch wird die Sicherheit gewährleistet.
- p. Nicht bei Nässe betreiben. Wenn das Produkt nass wird, trocknen Sie es vor der Verwendung gründlich ab.
- q. Sorgen Sie während des Betriebs für ausreichende Belüftung und blockieren Sie die Lüfteröffnungen nicht. Unzureichende Belüftung kann zu dauerhaften Schäden am Produkt führen.
- r. Stapeln Sie keine Gegenstände auf dem Produkt, während es gelagert wird oder in Betrieb ist. Bewegen Sie das Produkt nicht, während es in Betrieb ist, da Vibrationen und plötzliche Stöße die Verbindungen der Gerätehardware beeinträchtigen können.
- s. Verwenden Sie im Brandfall ausschließlich einen für das Produkt geeigneten Trockenlöscher.
- t. **WARNUNG: GEFAHR VON STROMSCHLAG.** Verwenden Sie das Produkt niemals zur Versorgung von Elektrowerkzeugen, um stromführende Teile oder stromführende Leitungen oder Materialien, in denen sich stromführende Teile oder stromführende Leitungen befinden könnten (z. B. Wände in Gebäuden usw.), zu durchtrennen oder auf diese zuzugreifen.
- u. Um Kontakt mit Flüssigkeiten zu vermeiden, verwenden Sie dieses Produkt nicht bei Regen oder hoher Luftfeuchtigkeit.

1.3 Anweisungen zur Erdung

Dieses Produkt muss geerdet werden. Im Falle einer Fehlfunktion oder eines Ausfalls bietet die Erdung einen Weg des geringsten Widerstands für den elektrischen Strom, um das Risiko eines Stromschlags zu verringern. Dieses Produkt ist mit einem Kabel mit einem Erdungsleiter sowie einem Erdungsstecker ausgestattet. Der Stecker muss in eine ordnungsgemäß installierte und geerdete Steckdose eingesteckt werden, die allen örtlichen Vorschriften und Gesetzen entspricht.

WARNUNG

Bei unsachgemäßem Anschluss des Erdungsleiters für das Gerät besteht die Gefahr eines Stromschlags. Wenden Sie sich an einen qualifizierten Elektriker, wenn Sie Zweifel haben, ob das Gerät richtig geerdet ist. Ändern Sie den mit dem Produkt gelieferten Stecker nicht. Wenn er nicht in die vorhandene Steckdose passt, lassen Sie von einem qualifizierten Elektriker eine geeignete Steckdose installieren.

1.4 Aufbewahrungshinweise

- a. Wenn der Ladezustand auf 5 % fällt, laden Sie das Produkt umgehend auf.
- b. Laden Sie das Produkt vor der Lagerung auf einen Ladezustand von 40 bis 60 % auf,

um es in optimalem Zustand zu halten. Schalten Sie außerdem das Gerät aus und trennen Sie alle elektrischen Verbindungen vom Gerät.

c. Lagern Sie das Produkt an einem kühlen und trockenen Ort und halten Sie es von entflammaren oder brennbaren Materialien und Gasen fern.

d. Das Produkt kann bei Temperaturen zwischen -20 und 40 °C sicher gelagert werden. Bei einer Lagerdauer von mehr als einem Monat wird jedoch empfohlen, eine ideale Lagertemperatur von etwa 30 °C bereitzustellen.



Lassen Sie das Produkt alle 3 Monate einen Komplettzyklus absolvieren, um die Batterie zu pflegen. Es wird davon abgeraten, das Gerät über einen längeren Zeitraum zu lagern, da dies seine Leistung und Gesamtlebensdauer beeinträchtigen kann.

Wenn der Ladezustand auf 0 fällt (während der Lagerung oder beim Einschalten), ergreifen Sie die folgenden Maßnahmen für einen sicheren Neustart des Produkts:

- Sofort abschalten.
- Laden Sie das Gerät innerhalb von 48 Stunden.
- Sorgen Sie vor dem Aufladen 24 Stunden lang für eine Umgebungstemperatur von 5 bis 35 °C. Es wird empfohlen, das Produkt an einer Wechselstromquelle zu laden. Beim Laden mit Solarenergie ist darauf zu achten, dass die Solaranlage mehr als 100 W Leistung liefert.

 **BLUETTI haftet nicht für Geräteschäden, die durch die Missachtung der vorgenannten Hinweise verursacht werden.**







BEWAHREN SIE DIESE ANLEITUNG AUF

  Dieses Symbol erinnert Sie daran, dass Sie vor dem Betrieb und der Wartung die Anweisungen im dem Produkt beiliegenden Informationsmaterial lesen sollten.

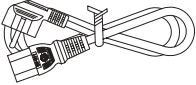
- Schließen Sie das Produkt mit dem mitgelieferten Netzkabel an eine Steckdose mit Erdungsanschluss an.
- Die Steckdose sollte in der Nähe des Produkts installiert und aus Sicherheitsgründen leicht zugänglich sein.
- Entsorgen Sie eine Batterie niemals durch Werfen in Feuer oder einen heißen Ofen oder durch mechanisches Zerkleinern bzw. Schneiden, da sie dadurch explodieren kann.
- Vermeiden Sie das Belassen der Batterien in Umgebungen mit extrem hohen Temperaturen, da dies zu einer Explosion oder zum Auslaufen von entflammaren Flüssigkeiten oder Gasen führen kann.
- Wenn die Batterie extrem niedrigem Luftdruck ausgesetzt wird, kann dies zu einer Explosion oder zum Austreten von entflammaren Flüssigkeiten oder Gasen führen.
- Es muss auf die Umweltaspekte der Batterieentsorgung geachtet werden.
- Beachten Sie die elektrischen Hinweise und Sicherheitsinformationen auf der Außenseite des Gehäuses, bevor Sie das Gerät installieren oder in Betrieb nehmen.

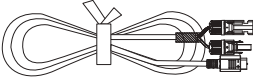

2. Packliste

Standardpaket

Artikel	Bild	Anz.
Tragbare Powerstation		1
AC-Ladekabel		1
Autoladekabel		1
Solarladekabel		1
Erdungsschraube (M5x10)		1
Benutzerhandbuch		1
Garantiekarte		1

Optionales Zubehör

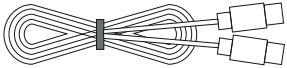
(auf der offiziellen BLUETTI Website verfügbar)

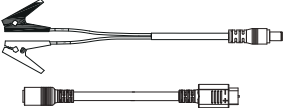
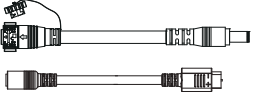
Artikel	Bild
USB-C-zu-USB-C-Kabel (Ausgang)	
Zigarettenanzünder-zu-DC5521-Kabel (für 12-V-Geräte mit DC5521-Anschluss, z. B. Router, Kameras usw.)	
Blei-Säure-Batterie-Ladegerät (Lädt eine 12V/10A Blei-Säure-Batterie über AC70P. Nur für Benzinfahrzeugbatterien.)	
Bleisäurebatterie-Ladekabelsatz (Laden Sie den AC70P über eine Bleibatterie auf.)	
Akku-Anschlusskabel-Kit (Laden Sie den AC70P über einen Erweiterungsakku im Powerbank-Modus auf.)	

3. Produktübersicht

Die tragbare Powerstation AC70P ist der ultimative Begleiter für Ihre Reisen und Abenteuer. Mit einem 1000-W-Wechselrichter mit reiner Sinuswelle und einer LiFePO₄-Batterie mit 864 Wh bietet sie ausreichend Strom für alle Geräte, die sie auf Ausflüge mitnehmen möchten, z. B. Smartphones, Laptops, Kühlaggregate fürs Auto und Klimageräte. Wenn Sie noch mehr Leistung benötigen, können Sie mit dem innovativen „Power Lifting“-Modus höhere ohmsche Lasten von bis zu 2000 W bewältigen und beispielsweise Haartrockner, Wasserkocher und andere Heizgeräte versorgen. Dank der Technologie für das Schnellladen können Sie die Powerstation in nur 45 Minuten zu

80 % und in nur 1,5 Stunden vollständig aufladen.

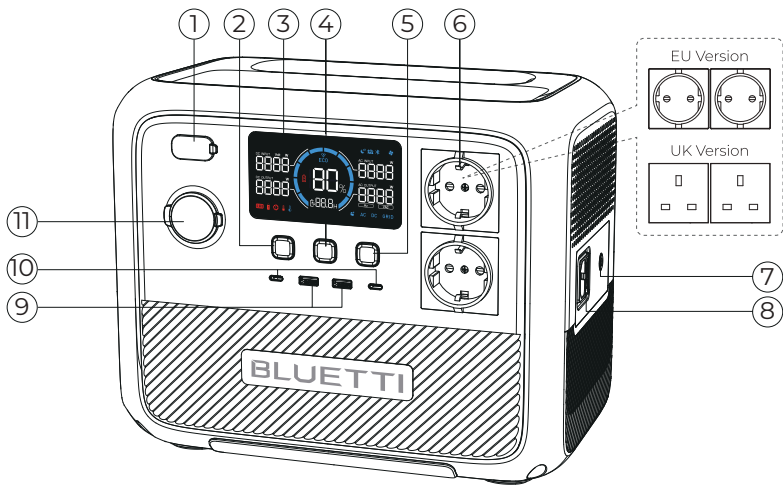

Ganz gleich, ob Sie sich auf ein Abenteuer in der Natur, einen Roadtrip oder einen Campingausflug mit Freunden begeben, die AC70P begleitet Sie auf Schritt und Tritt. Ihren Reiseplänen steht also nichts mehr im Weg, denn Sie haben die Gewissheit, dass die AC70P Sie jederzeit zuverlässig mit Strom versorgen kann.

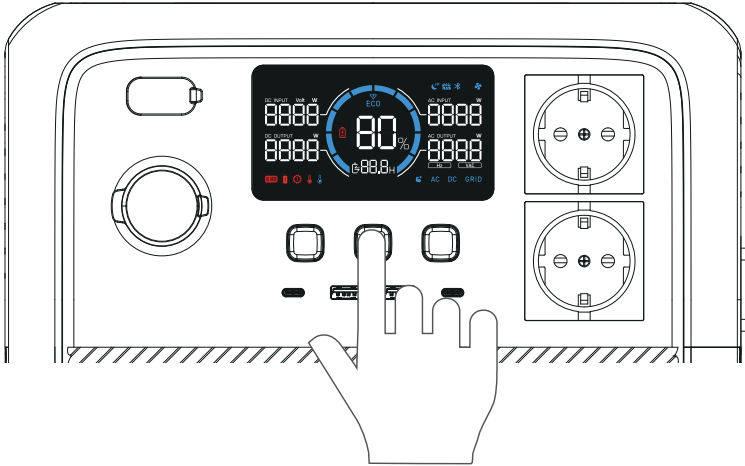

- | | |
|-----------------------|----------------------------|
| ① DC-Eingang | ⑦ Erdungspol |
| ② DC-Taste | ⑧ AC-Eingang |
| ③ LCD-Bildschirm | ⑨ USB-A-Anschluss |
| ④ Ein-/Ausschalttaste | ⑩ USB-C-Anschluss |
| ⑤ AC-Taste | ⑪ Zigarettenanzünderbuchse |
| ⑥ AC-Ausgang | |

4. Ein-/Ausschalten







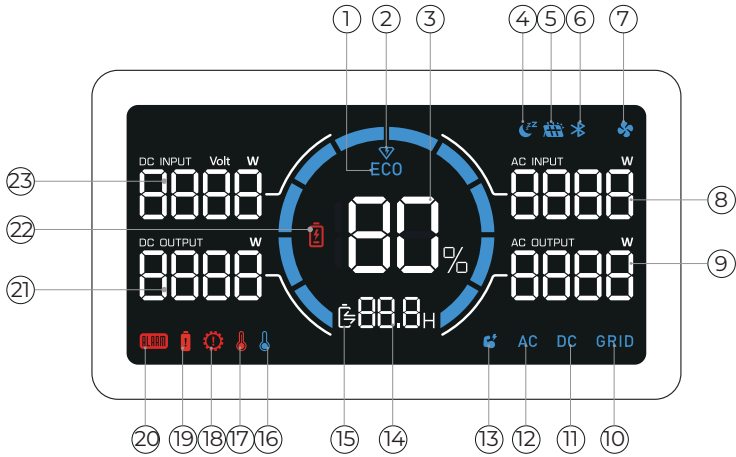

















- **Einschalten:** Halten Sie die Taste  etwa 2 Sekunden lang gedrückt, um die AC70P einzuschalten.
Drücken Sie bei eingeschalteter AC70P die Taste  erneut, um den LCD-Bildschirm ein-/auszuschalten.
- **Ausschalten:** Halten Sie die Taste  mehr als zwei Sekunden lang gedrückt, um das Gerät auszuschalten.
- **AC ein/aus:** Drücken Sie bei eingeschalteter AC70P die AC-Taste, um AC ein-/auszuschalten.
- **DC ein/aus:** Drücken Sie bei eingeschalteter AC70P die DC-Taste, um DC ein-/auszuschalten.

5. LCD-Bildschirm



- | | |
|-----------------------------------|----------------------------------|
| ① ECO-Modus | ⑬ „Power Lifting“-Modus |
| ② Schnellladen | ⑭ Verbleibende Lade-/Entladezeit |
| ③ Batteriekapazität (Ladezustand) | ⑮ Lade-/Entladestatus |
| ④ Geräuschloses Laden | ⑯ Alarm bei Niedrigtemperatur |
| ⑤ DC-Eingang | ⑰ Alarm bei Hochtemperatur |
| ⑥ Bluetooth-Verbindung | ⑱ Alarm bei Überlastung |
| ⑦ Lüfter | ⑲ Alarm bei Überstrom |
| ⑧ AC-Eingangsleistung | ⑳ Alarm bei Störung |
| ⑨ AC-Ausgangsleistung | ㉑ DC-Ausgangsleistung |
| ⑩ Netzanschluss | ㉒ Alarm bei Unterspannung |
| ⑪ AC-Ausgang | ㉓ DC-Eingangsleistung |
| ⑫ DC-Ausgang | |

LCD-Hinweise	
Hochfahren	LCD leuchtet auf
Herunterfahren	LCD erlischt
ECO-Modus aktiviert	 wird angezeigt
Schnellladen aktiviert	 wird angezeigt
Ladezustand	
Geräuschloses Laden aktiviert	 wird angezeigt
DC-Eingang	 wird angezeigt
Bluetooth verbunden	 wird angezeigt
Lüfter ein oder ungewöhnlich	 wird angezeigt oder blinkt
AC-Eingangsfrequenz	
AC-Ausgangsleistung	
AC-Eingang	 wird angezeigt
DC-Ausgang aktiviert	 wird angezeigt
AC-Ausgang aktiviert	 wird angezeigt
„Power Lifting“-Modus aktiviert	 wird angezeigt
Verbleibende Lade-/Entladezeit (Stunden)	
Aufladen oder Entladen	 wird angezeigt
Ungewöhnliche Temperatur	 wird angezeigt
Angeschlossene/s Gerät/e kurz vor Überhitzung	 wird angezeigt
Überlast	 wird angezeigt
Überstrom	 wird angezeigt
Fehlercodemeldung	 wird angezeigt
DC-Ausgangsleistung	
Batterie schwach (unter 5 %)	 wird angezeigt
DC-Eingangsleistung	

6. Laden

Die AC70P unterstützt vier Lademethoden: Wechselstrom, Strom aus PV-Anlage, Auto (Zigarettenanzünder) und Generator.

6.1. Laden mit AC

Schließen Sie die AC70P an eine handelsübliche Haushaltssteckdose an und starten Sie den Ladevorgang. Sobald sie vollständig aufgeladen ist, stoppt die AC70P automatisch den Ladevorgang, um eine Überladung zu vermeiden. Für eine schnelle Aufladung können Sie in der BLUETTI App das Schnellladen aktivieren, mit dem das Laden bei einer Umgebungstemperatur von 25 °C auf 80 %ige Kapazität in nur 45 Minuten ermöglicht wird.

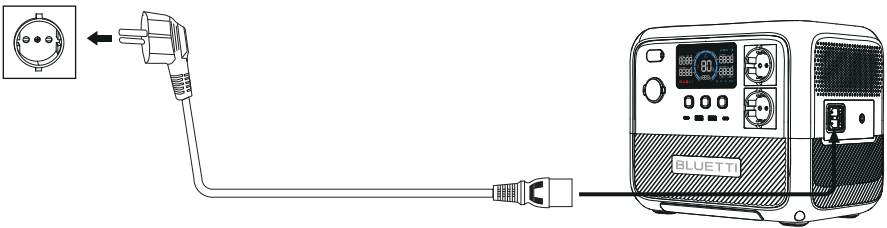

6.2. Laden von Solarstrom

Schließen Sie die Solarpaneele (in Reihe oder parallel) über das Solarladekabel an die AC70P an. Bei einer kontinuierlichen Leistungsaufnahme von 500 W beendet die AC70P den Ladevorgang automatisch nach 2 Stunden. Bitte beachten Sie jedoch, dass die Ladezeit je nach Wetterbedingungen, Sonneneinstrahlung, Ausrichtung der Paneele und anderen Variablen variieren kann.

Hinweis: Stellen Sie sicher, dass Ihre Solarpaneele die folgenden Anforderungen erfüllen:

Voc: 12–58 V Stromstärke: max. 10 A Leistung: max. 500 W

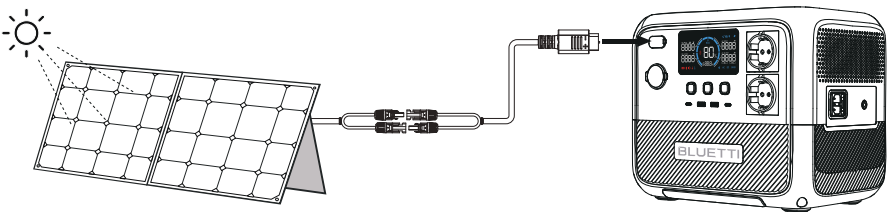

6.3. Laden per Auto

Schließen Sie die AC70P über das Autoladekabel an die 12/24-V-Zigarettenanzünderbuchse des Fahrzeugs an. Die AC70P beendet den Ladevorgang automatisch, wenn sie vollständig aufgeladen ist. Im Durchschnitt dauert das Wiederaufladen der AC70P bei einer Umgebungstemperatur von 25 °C über einen 12-Volt-Anschluss etwa 7–9 Stunden, über einen 24-Volt-Anschluss etwa 4–5 Stunden.

Hinweis: Ihr Fahrzeug muss die folgenden Anforderungen erfüllen, um ein Aufladen zu ermöglichen:

- Das Fahrzeug ist in der Lage, Strom zu liefern.
- Der Motor des Fahrzeugs läuft während des Ladevorgangs.

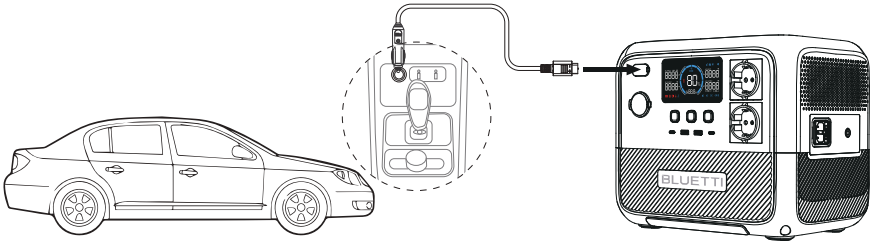

6.4. Laden per Generator

Schließen Sie die AC70P mit dem AC-Ladekabel an einen Generator an. Unter optimalen Bedingungen dauert es bei einer Umgebungstemperatur von 25 °C ca. 2 Stunden, bis die Powerstation komplett aufgeladen wurde.

Hinweis: Ihr Generator muss die folgenden Anforderungen erfüllen, um ein Aufladen zu ermöglichen:

- Der Generator hat eine stabile Ausgangsleistung, die höher ist als der Ladebedarf der AC70P.
- Der Generator liefert eine reine Sinuswellen-Ausgangsleistung (AC) mit einer Spannung und Frequenz, die den Spezifikationen der AC70P entsprechen.

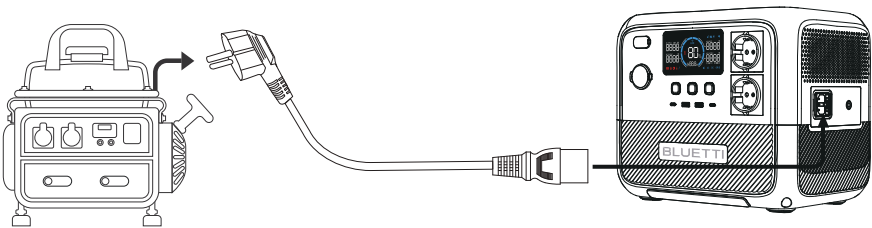

⚠ Zur Gewährleistung von stabilem und effizientem Laden sollten Sie unzuverlässige Stromquellen wie Windturbinen vermeiden. Außerdem wird davon abgeraten, Geräte mit der AC70P zu betreiben, während die Powerstation mit einem Generator aufgeladen wird.

7. Entladen

7.1. AC-Entladen

Artikel	Technische Daten	Kompatible Ladungen	Anmerkungen
AC-Steckdosen *2	230 V 50 Hz / 60 Hz	AC-Geräte mit einer Leistung von bis zu 1000 W, z. B. Klimagerät, Kühlaggregat.	Die Gesamtleistung der AC- und DC-Lasten muss weniger als 1 kW betragen.

7.2. DC-Entladen

Artikel	Technische Daten	Kompatible Ladungen	Anmerkungen
Zigarettenanzünderbuchse	12 V / 10 A	DC-Geräte (12 V) mit einer Leistung von bis zu 120 W, z. B. Kühlaggregat fürs Auto, Klimagerät.	Kurzschluss vermeiden, trocken und belüftet aufbewahren
USB-A *2	5 V / 2,4 A	Mobiltelefone und andere kleine Lasten mit DC-Eingang von 5 V	
USB-C *2	5/9/12/15/20 V 3 A, 20 V 5 A	Handys, Laptops usw.	

8. Einstellungen

Die AC70P ermöglicht Ihnen das Anpassen der Einstellungen entweder über die physischen Tasten oder über die BLUETTI App. Mit den Tasten am Gerät selbst haben Sie die direkte Kontrolle über verschiedene Einstellungen wie ECO-Modus, Ausgangsfrequenz, Lademodi und andere Funktionalitäten. Zusätzlich können Sie mit der BLUETTI App auf eine benutzerfreundliche Oberfläche auf Ihrem Telefon zugreifen, über die Sie die AC70P bequem überwachen und steuern können.

8.1. Einstellmodus

Wenn der AC70P eingeschaltet ist, halten Sie die AC- und DC-Netztasten etwa zwei Sekunden gedrückt, bis die Frequenzanzeige blinkt, um in den Einstellungsmodus zu wechseln.

Halten Sie zum Verlassen des Einstellmodus gleichzeitig die AC- und die DC-Taste gedrückt.

Hinweis: Wenn innerhalb von einer Minute keine Eingabe erfolgt, beendet die AC70P den Einstellmodus automatisch und es werden keine Änderungen gespeichert.

8.2. ECO-Modus

Der ECO-Modus ist ein standardmäßig aktivierter Energiesparmodus. Im ECO-Modus schaltet sich der AC-/DC-Ausgang automatisch ab, wenn eine Zeit lang wenig (weniger als 40 W bzw. eingestellter Wert) oder gar keine Last an der AC70P anliegt.

Hinweis: Deaktivieren Sie den ECO-Modus, wenn Sie ein Gerät mit geringem Leistungsbedarf anschließen, um ein erfolgreiches und unterbrechungsfreies Laden zu gewährleisten. Navigieren Sie im Setup-Modus mit der Gleichstromtaste, bis das **ECO**-Symbol auf dem Bildschirm zu blinken beginnt. Drücken Sie dann den Netzschalter, um den Modus zu aktivieren oder zu deaktivieren.

8.3. Frequenzumschaltung

Die aktuelle Ausgangsfrequenz (50 Hz / 60 Hz) wird in der unteren rechten Ecke des Bildschirms angezeigt. Um die Frequenz zu ändern, rufen Sie den Einstellungsmodus auf, drücken Sie die Gleichstromtaste und die Frequenz beginnt zu blinken. Drücken Sie dann zum Umschalten die Wechselstromtaste zwischen den verfügbaren Frequenzoptionen.

8.4. „Power Lifting“-Modus

Im „Power Lifting“-Modus kann die AC70P ohmsche Lasten mit hoher Leistung, bis zu 2000 W, bewältigen. Dieser Modus ist standardmäßig deaktiviert. Navigieren Sie im Einstellungsmodus mit der DC-Taste, bis das Symbol (🔥) auf dem Bildschirm zu blinken beginnt. Drücken Sie dann die Netztaste, um den Modus zu aktivieren oder zu deaktivieren.

Dieser Modus ist besonders nützlich, wenn Sie die AC70P für anspruchsvolle Heizgeräte wie Wasserkocher, Heizdecken oder Haartrockner nutzen. Wenn beim Betrieb solcher Geräte auf dem Bildschirm „OVERLOAD“ (Überlastung) angezeigt wird, kann die AC70P diese Aufgaben durch Aktivierung des „Power Lifting“-Modus effektiv bewältigen.

Hinweis: Die ohmschen Lasten müssen eine Nennleistung zwischen 1000 W und 2000 W haben. Obwohl die AC70P höhere Leistungsanforderungen bewältigen kann, bleibt die tatsächliche Betriebsleistung bei 1000 W.



8.5. Bluetooth ein/aus

Navigieren Sie im Einstellungsmodus mit der Gleichstromtaste, bis das (📶)-Symbol auf dem Bildschirm zu blinken beginnt. Drücken Sie dann die Wechselstromtaste, um Bluetooth ein- oder auszuschalten.

8.6. AC-Lademodus

Der AC70P unterstützt drei AC-Lademodi – Standard, Turbo und Silent, um Ihren spezifischen Anforderungen gerecht zu werden. Navigieren Sie im Einstellungsmodus mit der Gleichstromtaste, bis das Symbol (🔋) oder (⚡) auf dem Bildschirm zu blinken beginnt. Dann, drücken Sie die Netztaste, um diese beiden Modi zu aktivieren oder zu deaktivieren.

Anweisungen für AC-Lademodus

Icon	Modus	Aufladezeit	Anmerkung
Keine	Standard	2 Stunden	Dies schont die Batterie der AC70P.
	Turbo	80%ige Aufladung in 45 Minuten; vollständige Aufladung in 1,5 Stunden	Praktisch, wenn die Ladezeit hohe Priorität hat.
	Geräuschlos	4 Stunden	Bietet einen leisen, stromsparenden Betrieb, der eine lange Batterielebensdauer sicherstellt.

9. BLUETTI App

Scannen Sie den nachstehenden QR-Code oder suchen Sie im App Store oder bei Google Play nach „BLUETTI“, um die BLUETTI App herunterzuladen.



Ausführliche Angaben finden Sie in der Anleitung der BLUETTI APP.

10. Technische Daten

Modell	AC70P			
Land/Region	JP	US	CN	EU / UK / AU
Batteriekapazität	864 Wh			
Zellentyp	LiFePO ₄			
AC- und DC-Eingang	max. 1000 W			
Nettogewicht	10,2 kg			
Abmessungen (LxBxH)	314 x 209,5 x 255,8 mm			
Ladetemperatur	0 bis 40 °C			
Entladetemperatur	-20 bis 40 °C			
Aufbewahrungstemperatur	-20 bis 40 °C			
Luftfeuchtigkeit im Betrieb	10–90 %			

Land/Region	JP	US	CN	EU / UK / AU
AC-Ausgang				
Leistung	1000 W gesamt			
Spannung	100 VAC	120 VAC	220 VAC	230 VAC
Strom	10 A	8,3 A	4,5 A	4,3 A
Frequenz	50/60 Hz			
DC-Ausgang				
Zigarettenanzünderbuchse	12 VDC / 10 A			
USB-A *2	5 VDC / 2,4 A			
USB-C *2	5/9/12/15/20 VDC, 3 A; 20 VDC, 5 A			
AC-Eingang				
Spannung	100 VAC	120 VAC	220 VAC	230 VAC
Maximalstrom	9 A	9 A	6 A	6 A
Frequenz	50/60 Hz			
USV	Umschaltzeit ≤20 ms			
Leistung	max. 850 W (0–80 % in 45 Minuten bei 10–40 °C)			
DC-Eingang				
Schnittstelle	XT60PM-M			
Leistung	max. 500 W / 10 A			
Spannung	12–58 VDC			
Bluetooth 5.0 / 5.1				
Max. Sendefrequenz	125 kbps			
Max. RF-Sendeleistung	+12 dBm			
Empfindlichkeit des Empfängers	-99 dBm / 1 Mbps			
Kabelloses Laden				
Frequenzband	110–205 kHz			
Max. RF-Sendeleistung	15 W			

11. Fehlerbehebung

Halten Sie im Einstellmodus die DC-Taste gedrückt, bis ein Fehlercode auf dem Bildschirm angezeigt wird. In der nachstehenden Tabelle finden Sie nützliche Hinweise.

Fehlercode	Fehlerbeschreibung	Fehlerbehebung
E001	Überlastung Wechselrichter	Prüfen Sie, ob der Stromverbrauch der angeschlossenen Geräte zu hoch ist. Verringern Sie gegebenenfalls die Last.
E002	Temperaturschutz	Prüfen Sie, ob eines der angeschlossenen Geräte überhitzt ist. Lassen Sie die Geräte vor der Verwendung abkühlen.
E003	Kurzschluss Wechselrichter	Prüfen Sie, ob eines der elektrischen Geräte einen Kurzschluss verursacht. Trennen Sie die Verbindung und beheben Sie das Problem.
E004	Ausfall Ausgang	Die Ausgangsspannung ist ungewöhnlich. Überprüfen Sie die Maschine auf eventuelle Störungen oder Unregelmäßigkeiten.
E016	Lüfterdefekt	Prüfen Sie, ob das Gebläse blockiert ist, nicht eingesteckt ist oder nicht richtig funktioniert. Sorgen Sie für ausreichende Belüftung.
E033	PV-Überspannung	Vergewissern Sie sich, dass die PV-Eingangsspannung im Bereich von 12 bis 58 VDC liegt.
E065	Kurzschluss Zigarettenanzünderausgang	Prüfen Sie, ob der Stromverbrauch der angeschlossenen Geräte zu hoch ist. Verringern Sie gegebenenfalls die Last.
E068	Übertemperatur an Ausgang des Zigarettenanzünders	Warten Sie, bis das an den Zigarettenanzünder angeschlossene Gerät abgekühlt ist.
E085	Ladetemperatur zu hoch	Lassen Sie das Gerät vor dem Laden abkühlen.
E086	Ladetemperatur zu niedrig	Achten Sie darauf, dass sich das Gerät in einer Umgebungstemperatur von 0–40 °C befindet.
E087	Entladetemperatur zu hoch	Lassen Sie das Gerät vor dem Entladen abkühlen.
E088	Entladetemperatur zu niedrig	Achten Sie darauf, dass sich das Gerät in einer Umgebungstemperatur von 0–40 °C befindet.
E113	Überspannung im Netz	Prüfen Sie, ob die Netzspannung zu hoch ist. Wenden Sie sich bei Bedarf an Ihren örtlichen Stromversorger.
E114	Unterspannung im Netz	Prüfen Sie, ob die Netzspannung zu niedrig ist. Wenden Sie sich bei Bedarf an Ihren örtlichen Stromversorger.
E115	Überfrequenz im Netz	Prüfen Sie, ob die Netzfrequenz zu hoch ist. Wenden Sie sich bei Bedarf an Ihren örtlichen Stromversorger.
E116	Unterfrequenz im Netz	Prüfen Sie, ob die Netzfrequenz zu niedrig ist. Wenden Sie sich bei Bedarf an Ihren örtlichen Stromversorger.
E117	Oszillation im Netz	Trennen Sie den Netzstrom und wenden Sie sich an den BLUETTI Support, um weitere Unterstützung zu erhalten.
Sonstige	/	Wenden Sie sich bitte an den BLUETTI Support, um Unterstützung zu erhalten.

Anhang 1 Schätzung der Betriebszeit

Wenn Sie die Betriebszeit der AC70P abschätzen möchten, müssen Sie die versorgte Last berücksichtigen:

- Für Lasten mit hoher Leistung (über 300 W) gilt:
Betriebszeit = Batteriekapazität (Wh) x DoD x η ÷ Nutzleistung
- Für Lasten mit geringer Leistung (unter 300 W) gilt:
Betriebszeit = Batteriekapazität (Wh) x DoD x η ÷ (Nutzleistung + Eigenverbrauch der AC70P)

Hinweis: DoD (Depth of Discharge) steht für die Entladungstiefe. Die AC70P arbeitet mit 90 % Entladungstiefe, damit die Batterie länger hält.

η bezeichnet den Umwandlungswirkungsgrad des Wechselrichters, der bei der AC70P typischerweise über 85 % liegt.

Der Eigenverbrauch der AC70P beträgt etwa 15 W.

Beispiel: Wenn Sie ein 40-W-Kühlaggregat anschließen, können Sie es etwa 12 Stunden lang betreiben.

Betriebszeit = 864 Wh x 90 % x 85 % ÷ (40 W + 15 W) \approx 12 Stunden.

Bitte beachten Sie, dass die angegebene geschätzte Betriebszeit nur als Anhaltspunkt dient und je nach den tatsächlichen Nutzungsbedingungen variieren kann. Faktoren wie niedrige Temperaturen und übermäßige Belastungen können die Batteriekapazität erheblich beeinträchtigen, was zu einer Verkürzung der durchschnittlichen Betriebszeit führt.

Anhang 2 Häufig gestellte Fragen

F1: Woher weiß ich, ob meine Geräte mit diesem Produkt harmonieren?

A: Ermitteln Sie die Dauergesamtlast Ihrer Geräte. Wenn die maximale Ausgangsleistung der AC70P (1000 W) nicht überschritten wird, können Sie Ihre Geräte mit dieser Powerstation betreiben.

Hinweis: Manche Geräte mit integriertem Motor oder Kompressor können mit dem Zwei- bis Vierfachen der Nennleistung anlaufen, was die AC70P leicht überlasten kann.

F2: Kann ich dieses Produkt mit Solarpaneelen anderer Hersteller laden?

A: Ja, das können Sie. Achten Sie jedoch darauf, dass Ihre Solarpaneele eine Leerlaufspannung von 12~58 Volt und MC4-Stecker haben. Es ist auch wichtig, stets nur dieselbe Art von Solarpaneelen zu verwenden.

F3: Kann damit gleichzeitig ge- und entladen werden?

A: Ja. Das Durchgangsladen wird unterstützt. Die AC70P besitzt eine hochwertige LiFePO₄-Batterie und ein eigenes Batteriemanagementsystem, damit sie gleichzeitig ge- und entladen werden kann.

F4: Worum geht es beim ECO-Modus? Lässt er sich ausschalten?

A: Der ECO-Modus hilft beim Stromsparen und lässt sich am Bildschirm ein- oder ausschalten. Im ECO-Modus schaltet sich der AC-/DC-Ausgang automatisch ab, wenn eine Zeit lang wenig oder gar keine Last an der AC70P anliegt. Sie können die Leistungsschwelle für den AC- und DC-Ausgang für einen Zeitraum von ein, zwei, drei oder vier Stunden auf 10–30 W bzw. auf 5–10 W festlegen.

F5: Warum ist die Ladeleistung häufig zu niedrig?

A: Die AC70P besitzt ein integriertes intelligentes BMS, das die Ladeleistung automatisch abhängig von Batterietemperatur und Ladezustand anpasst. Dadurch wird die Batterie geschützt und ihre Haltbarkeit verlängert.

For more information, please visit:



@BLUETTI Support

@BLUETTI Official



@bluetti_official



@ bluetti.inc



@ bluetti_inc



sale-eu@bluettipower.com

sale-uk@bluettipower.com

EU | REP

Company: POWEROAK GmbH
Address: Lise-Meitner-Str. 14 28816
Stuhr Germany
Mail: logj@bluetti.de

UK | REP

Company: POWEROAK ENERGY UK CO.,LTD
Address: Unit 2 NorthGate, Bolsover Business Park,
Woodhouse Lane Chesterfield England, S44 6BD
Mail:poweroak.eu@bluetti.com

Customer Service(DE)

Tel: +49 8006273016

Service Hours: Monday to Friday
9:00 - 17:00 (local time)

Customer Service(UK)

Tel: +44 8000472906

Service Hours: Monday to Friday 9:00 - 17:00
(local time)

SHENZHEN POWEROAK NEWENER CO., LTD.

Address: F19, BLD No.1, Kaidaer, Tongsha Rd No.168,
Xili Street, Nanshan, Shenzhen, China



AC70P

Station d'énergie portable

Manuel d'utilisation

Veuillez lire ce manuel avant d'utiliser l'équipement et suivre les instructions qu'il contient.
Conservez-le pour vous y référer ultérieurement.



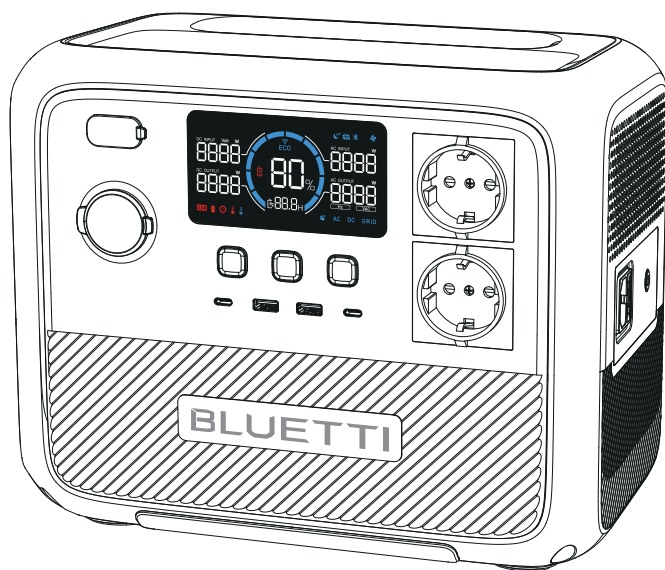

Avertissement

1. Chargez l'appareil avant la première utilisation.
2. N'utilisez pas de panneaux solaires dont la tension de circuit ouvert est supérieure à 58 V. La plage de tension d'entrée solaire pour l'appareil est comprise entre 12 V et 58 V CC.
3. Chargez l'appareil immédiatement lorsque le SoC est inférieur à 5%. Si le SoC chute à 0, éteignez l'appareil et chargez-le pendant au moins 30 minutes avant de le redémarrer.
4. L'appareil est destiné à une utilisation hors réseau uniquement. Ne connectez pas sa sortie CA au réseau.
5. Si vous n'utilisez pas l'appareil pendant plus de 3 mois, chargez-le à 40%~60% de sa capacité et rangez-le en veillant à ce qu'il ne soit pas sous tension. Pour une durée de vie optimale de la batterie, déchargez et rechargez l'appareil tous les 3 mois.

Merci

Merci d'avoir choisi BLUETTI.

Dès les premières heures, BLUETTI s'est efforcé de promouvoir la durabilité pour un avenir meilleur, en proposant des solutions de stockage d'énergie vertes. Les produits BLUETTI vous proposent une expérience écologique exceptionnelle, pour le respect de nos maisons et de notre monde.

C'est pourquoi BLUETTI est présent dans plus de 100 pays et a obtenu la confiance de millions de clients à travers le monde.



Copyright © Shenzhen PowerOak Newener Co., Ltd. Tous droits réservés.

Aucune partie de ce document ne peut être reproduite ou transmise sous quelque forme ou par quelque moyen que ce soit sans l'accord écrit préalable de Shenzhen PowerOak Newener Co., Ltd.

Avis

Les produits, services et fonctionnalités de BLUETTI sont soumis aux conditions générales convenues lors de l'achat. Veuillez noter que certains produits, services ou fonctionnalités décrits dans ce manuel peuvent ne pas être disponibles dans le cadre de votre contrat d'achat. Sauf indication contraire dans le contrat, BLUETTI ne fournit aucune représentation ou garantie d'aucune sorte, expresse ou implicite, concernant le contenu de ce manuel.

Le contenu de ce manuel peut être modifié sans préavis. Veuillez consulter la dernière version du manuel à l'adresse suivante :

<https://www.bluettipower.com/pages/user-guides>

Si vous avez des questions ou des préoccupations concernant ce manuel, veuillez contacter l'équipe de support BLUETTI pour obtenir de l'aide.

Table des matières

1	Consignes de sécurité	55
2	Liste d'emballage	59
3	Présentation du produit	61
4	Mise sous tension/hors tension	62
5	Écran LCD	63
6	Charge	65
7	Décharge	67
8	Settings (Paramètres)	67
9	Application BLUETTI	69
10	Spécifications	69
11	Dépannage	71
	Annexe 1 Estimation du temps de fonctionnement	72
	Annexe 2 FAQ	73

1. Consignes de sécurité

Lisez ce manuel pour savoir comment utiliser correctement le produit et connaître les consignes de sécurité correspondantes. Les consignes de sécurité sont fournies à titre d'exemple et comprennent, sans s'y limiter, les exigences énumérées dans le présent manuel. Le fonctionnement réel doit être conforme à toutes les normes de sécurité applicables. Si vous avez des questions, n'hésitez pas à contacter l'équipe de support BLUETTI ou votre revendeur local.

1.1 Déclaration

Pour garantir un fonctionnement sûr, il est essentiel de respecter les conditions suivantes :

- Utilisez ou stockez toujours le produit dans les conditions spécifiées dans ce manuel.
- Évitez tout démontage, tout remplacement des composants ou toute modification des codes logiciels non autorisés.

⚠ *BLUETTI n'est pas responsable des dommages résultant des circonstances suivantes :*

- Les cas de force majeure tels que les tremblements de terre, les incendies, les tempêtes, les inondations ou les coulées de boue.
- Les dommages causés par le transport du client.
- Les dommages résultant de conditions de stockage inadéquates telles que spécifiées dans le manuel.
- Les dommages causés par la négligence du client, une mauvaise utilisation ou des actions intentionnelles.
- Les dommages occasionnés au système ou au matériel par des tiers ou des clients, y compris, mais sans s'y limiter, une manipulation ou une installation non conforme aux consignes du présent manuel.
- L'utilisation du produit avec des appareils nécessitant une alimentation sans interruption (ASI) de haute performance, y compris, mais sans s'y limiter, les serveurs de données, les stations de travail, les équipements médicaux et d'autres appareils similaires.

1.2 Exigences générales

CONSIGNES RELATIVES AU RISQUE D'INCENDIE, D'ÉLECTROCUTION OU DE BLESSURE
CONSIGNES DE SÉCURITÉ IMPORTANTES

AVERTISSEMENT – Les précautions de base suivantes doivent toujours être prises lorsque vous utilisez ce produit :

- a. Lisez l'ensemble des consignes avant toute utilisation du produit.
- b. Pour réduire le risque de blessure, une surveillance étroite est nécessaire lorsque vous utilisez le produit à proximité d'enfants.
- c. Ne placez pas vos doigts ou vos mains à l'intérieur du produit. N'insérez pas de corps étrangers dans les ports du produit.
- d. L'utilisation d'un accessoire non recommandé ou vendu par le fabricant peut entraîner un risque d'incendie, d'électrocution ou de blessure.
- e. Pour réduire le risque d'endommagement de la fiche et du câble électriques, tirez au niveau de la fiche plutôt que sur le cordon lors du débranchement.

- f. N'utilisez pas un bloc-batterie ou un appareil endommagé ou modifié, car ils peuvent présenter un comportement imprévisible entraînant un risque d'incendie, d'explosion ou de blessure.
- g. N'utilisez pas le produit avec un câble ou une fiche endommagés, ou un câble de sortie endommagé.
- h. SEUL du personnel autorisé peut remplacer la batterie interne ou tout autre composant du produit. Aucun composant ne peut être réparé par l'utilisateur final. Ne démontez pas le produit par vous-même, adressez-vous à un technicien qualifié pour tout service de réparation ou d'entretien. Un réassemblage incorrect peut entraîner un risque d'incendie ou d'électrocution.
- i. Pour réduire le risque d'électrocution, débranchez le produit de la prise avant de procéder à toute opération d'entretien prévue dans les consignes.
- j. **AVERTISSEMENT – RISQUE DE GAZ EXPLOSIFS.** Pour réduire le risque d'explosion de la batterie, suivez ces consignes ainsi que les consignes du fabricant de la batterie et du fabricant de tout équipement que vous avez l'intention d'utiliser à proximité de la batterie. Examinez les mises en garde apposées sur ces produits et sur les moteurs.
- k. **PRÉCAUTIONS PERSONNELLES**
- 1) Protégez-vous complètement et portez des vêtements et des lunettes de protection. Évitez tout contact avec les yeux lorsque vous travaillez à proximité de la batterie.
 - 2) Ne fumez JAMAIS et ne produisez JAMAIS d'étincelles ou de flammes à proximité de la batterie ou du moteur.
 - 3) Travaillez avec une extrême prudence et évitez toute chute d'outil métallique sur la batterie. Cela pourrait provoquer une étincelle ou un court-circuit de la batterie ou d'autres pièces électriques, entraînant par conséquent un risque d'explosion.
- l. Lorsque vous chargez la batterie interne, travaillez dans un endroit bien ventilé et ne limitez en rien la ventilation.
- m. Dans des conditions abusives, du liquide peut être éjecté de la batterie, évitez tout contact. En cas de contact accidentel, rincez à l'eau. Si le liquide entre en contact avec les yeux, consultez immédiatement un médecin. Le liquide éjecté de la batterie peut provoquer des irritations ou des brûlures.
- n. N'exposez pas le produit au feu ou à une température excessive. L'exposition au feu ou à une température supérieure à 130 °C peut entraîner un risque d'explosion.
- o. Confiez l'entretien du produit à un réparateur qualifié qui utilisera uniquement des pièces de rechange identiques, de manière à assurer une sécurité continue.
- p. N'utilisez PAS l'équipement dans des conditions humides. Si le produit est mouillé, veuillez le sécher soigneusement avant de l'utiliser.
- q. Veuillez assurer une ventilation adéquate pendant l'utilisation et ne pas obstruer les ouvertures du ventilateur. Une ventilation inadéquate peut causer des dommages permanents sur le produit.
- r. NE placez RIEN sur la surface supérieure du produit lors de l'utilisation ou du stockage. NE déplacez PAS le produit pendant son fonctionnement, car les vibrations et les chocs soudains peuvent conduire à de mauvaises connexions avec le matériel à l'intérieur.

- s. En cas d'incendie, seul un extincteur à base de poudre sèche est adapté au produit.
- t. **AVERTISSEMENT – RISQUE DE CHOC ÉLECTRIQUE.** N'utilisez jamais le produit pour alimenter des outils électriques dans le but de couper ou d'accéder à des pièces ou des câbles sous tension, ou à des matériaux pouvant contenir des pièces ou des câbles sous tension, tels que les murs d'un bâtiment, etc.
- u. Pour éviter tout contact avec des liquides, n'utilisez pas ce produit sous la pluie ou dans des conditions d'humidité élevée.

1.3 Consignes de mise à la terre

Ce produit doit être mis à la terre. En cas de dysfonctionnement ou de panne, la mise à la terre fournit un chemin de moindre résistance pour le courant électrique afin de réduire le risque d'électrocution. Ce produit est équipé d'un câble muni d'un conducteur de mise à la terre et d'une fiche de mise à la terre. La fiche doit être branchée dans une prise correctement installée et mise à la terre conformément à tous les codes et règlements locaux.

AVERTISSEMENT

Une mauvaise connexion du conducteur de mise à la terre de l'équipement peut entraîner un risque d'électrocution. Vérifiez auprès d'un électricien qualifié en cas de doutes quant à la mise à la terre de l'appareil. Ne modifiez pas la fiche fournie avec le produit. Si elle n'est pas adaptée à la prise, faites installer une prise adéquate par un électricien qualifié.

1.4 Consignes de stockage



- a. Lorsque le SoC atteint 5 %, veuillez charger le produit immédiatement.
- b. Avant de stocker le produit, veuillez le charger de manière à ce que le SoC soit compris entre 40 % et 60 % afin de préserver l'état optimal du produit. De plus, éteignez le produit et débranchez toutes les raccordements électriques de celui-ci.
- c. Stockez le produit dans un endroit frais et sec, à l'écart des matériaux et des gaz inflammables ou combustibles.
- d. Le produit peut être stocké en toute sécurité à une température comprise entre -20 °C et 40 °C (entre -4 °F et 104 °F). Toutefois, si la durée de stockage dépasse un mois, il est recommandé de maintenir une température de stockage idéale d'environ 30 °C (86 °F).
- e. Afin de maintenir le produit en bon état, veuillez décharger et charger complètement l'appareil au moins une fois tous les 3 mois. Il n'est PAS recommandé de stocker l'appareil pendant des périodes prolongées, car cela peut altérer les performances et la durée de vie générale du produit.

Si le SoC chute à 0 (pendant le stockage ou au démarrage), prenez les mesures suivantes pour redémarrer le produit en toute sécurité :

- Mettez-le immédiatement hors tension.
- Chargez-le dans les 48 heures.
- Placez-le à une température ambiante comprise entre 5 °C et 35 °C (entre 41 °F et 95 °F) pendant 24 heures avant de le charger. Il est recommandé de charger le produit via une source CA. Si vous le chargez à l'aide de l'énergie solaire, assurez-vous que votre système solaire fournit une puissance supérieure à 100 W.

 *BLUETTI n'est pas responsable des dommages causés à l'équipement en raison du non-respect des consignes ci-dessus.*







CONSERVEZ CES CONSIGNES

  Le symbole représenté vous rappelle de lire les consignes figurant dans la documentation accompagnant le produit avant toute utilisation ou tout entretien.

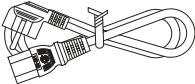
- Branchez le produit sur une prise de courant avec mise à la terre à l'aide du câble d'alimentation fourni.
- La prise de courant doit être installée à proximité du produit et facilement accessible pour des raisons de sécurité.
- Concernant l'élimination, ne JAMAIS procéder aux actions suivantes pour cause de risque d'explosion : ne jamais placer une batterie au feu ou dans un four chaud et ne jamais écraser ou couper mécaniquement une batterie.
- Évitez de placer les batteries dans des environnements à très haute température, car cela peut entraîner une explosion ou une fuite de liquide ou de gaz inflammable.
- Les batteries soumises à une pression d'air extrêmement basse peuvent entraîner une explosion ou une fuite de liquide ou de gaz inflammable.
- Il convient d'attirer l'attention sur les critères environnementaux quant à l'élimination des batteries.
- Avant toute installation ou utilisation de l'appareil, veuillez vous référer aux informations figurant sur le dessous extérieur de l'appareil pour obtenir des informations sur les caractéristiques électriques et la sécurité.

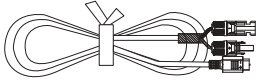

2. Liste d'emballage

Emballage standard

Article	Image	Qté.
Station d'énergie portable		1
Câble de charge CA		1
Câble de charge pour voiture		1
Câble de recharge solaire		1
Vis de mise à la terre (M5×10)		1
Manuel d'utilisation		1
Carte de garantie		1

Accessoires en option

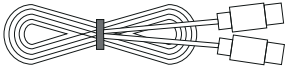
(Disponible sur le site officiel de BLUETTI)

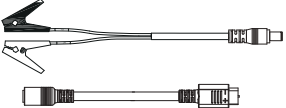
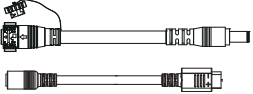
Article	Image
Câble USB-C vers USB-C (Sortie)	
Allume-cigare vers câble DC5521 (Pour les appareils 12 V avec un port DC5521 comme les routeurs, les appareils photo, etc.)	
Chargeur par batterie au plomb (Charge d'une batterie au plomb 12 V/10 A via l'AC70P. Pour les batteries de véhicules à essence uniquement.)	
Kit de câble de charge pour batterie au plomb (Charge de l'AC70P par batterie au plomb.)	
Kit de câble de connexion de batterie (Charge de l'AC70P via une batterie d'extension en mode Batterie externe.)	

3. Présentation du produit

Découvrez la station d'énergie portable AC70P, le compagnon idéal pour vos besoins de voyage et d'aventure. Avec son convertisseur à onde sinusoïdale de 1 000 W et sa batterie LiFePO₄ de 864 Wh, elle offre une puissance suffisante pour tous vos gadgets de sortie comme les téléphones portables, les ordinateurs portables, les réfrigérateurs de voiture et les climatiseurs. Lorsque vous avez besoin d'encore plus de puissance, il dispose du Mode Augmentation de la puissance pour répondre aux demandes résistives plus élevées jusqu'à 2 000 W, parfait pour les sèche-cheveux, les bouilloires et autres appareils de chauffage. Grâce à la technologie de charge turbo, vous pouvez profiter de la commodité d'une recharge à 80 % en seulement 45 minutes et d'une recharge complète en 1 h 30.

Que vous vous lanciez dans des aventures en plein air, dans des voyages en voiture ou des voyages en camping avec des amis, l'AC70P est conçu pour vous accompagner à chaque étape. Alors, n'hésitez plus et concrétisez vos projets de voyage en toute confiance, avec l'assurance que l'AC70P vous fournira une alimentation fiable chaque fois que vous en aurez besoin.

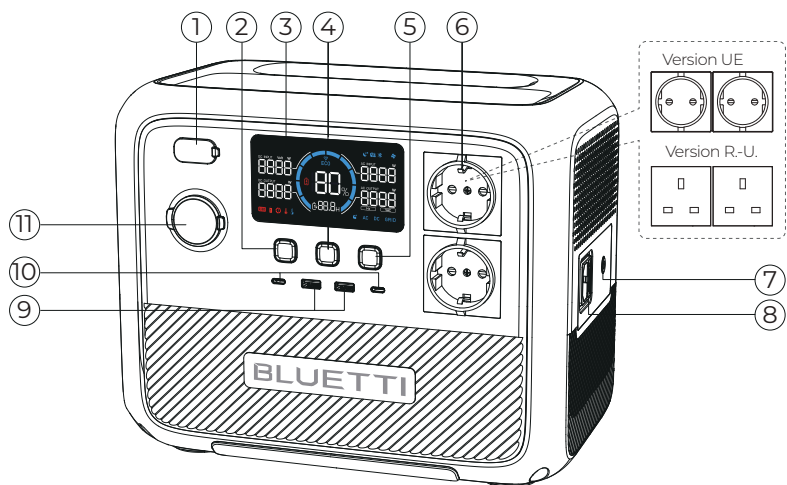

- | | |
|----------------------------|---------------------------|
| ① Entrée CC | ⑦ Pôle de mise à la terre |
| ② Bouton d'alimentation CC | ⑧ Entrée CA |
| ③ Écran LCD | ⑨ Port USB-A |
| ④ Bouton d'alimentation | ⑩ Port USB-C |
| ⑤ Bouton d'alimentation CA | ⑪ Port allume-cigare |
| ⑥ Sortie CA | |

4. Mise sous tension/hors tension

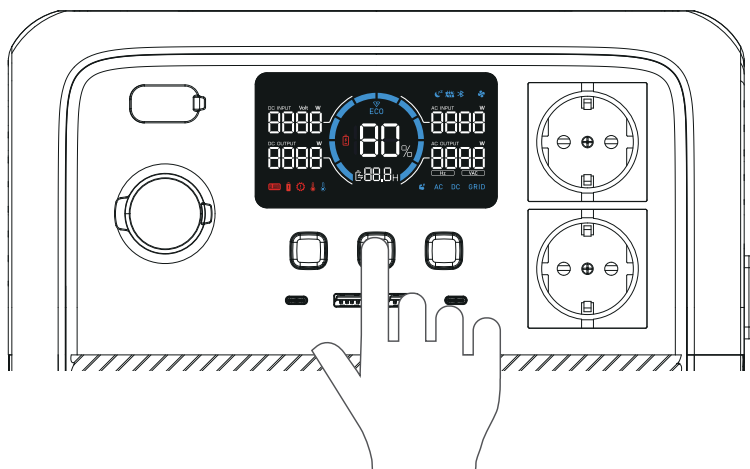





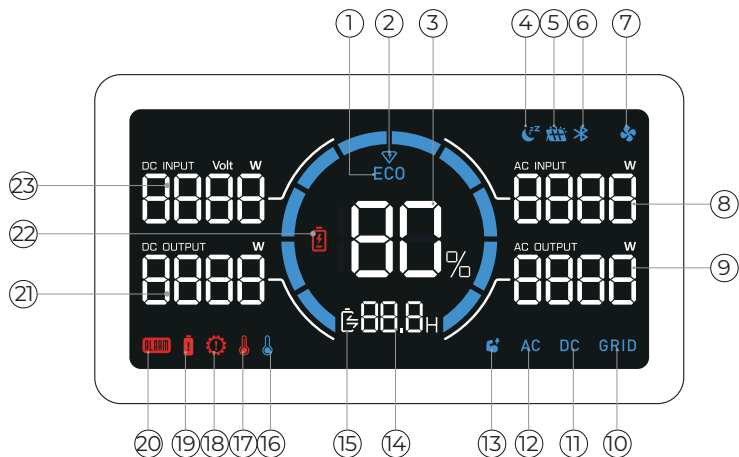













- **Mise en marche** : Appuyez sur la touche ⏻ et maintenez-la enfoncée pendant environ 2 secondes pour allumer l'AC70P.
Lorsque l'AC70P est sous tension, appuyez à nouveau sur ce bouton ⏻ pour allumer/éteindre l'écran LCD.
- **Arrêt** : Appuyez sur le bouton ⏻ et maintenez-le enfoncé pendant 2 secondes pour arrêter l'appareil.
- **Marche/Arrêt CA** : Lorsque l'AC70P est allumé, appuyez sur le bouton d'alimentation CA pour l'allumer/l'éteindre.
- **Marche/Arrêt CC** : Lorsque l'AC70P est allumé, appuyez sur le bouton d'alimentation CC pour l'allumer/l'éteindre.

5. Écran LCD



- | | |
|---------------------------------|-------------------------------------|
| ① Mode ÉCO | ⑬ Mode Augmentation de la puissance |
| ② Charge turbo | ⑭ Temps de charge/décharge restant |
| ③ Capacité de la batterie (SoC) | ⑮ État de charge/décharge |
| ④ Charge silencieuse | ⑯ Alerte de température basse |
| ⑤ Entrée CC | ⑰ Alerte de température élevée |
| ⑥ Connexion Bluetooth | ⑱ Alerte de surcharge |
| ⑦ Ventilateur | ⑲ Alerte de surintensité |
| ⑧ Puissance d'entrée CA | ⑳ Alerte de défaillance |
| ⑨ Puissance de sortie CA | ㉑ Puissance de sortie CC |
| ⑩ Connexion au réseau | ㉒ Alerte de basse tension |
| ⑪ Sortie CC | ㉓ Puissance d'entrée CC |
| ⑫ Sortie CA | |

Indications sur l'écran LCD	
Mise en marche	L'écran LCD s'allume
Arrêt	L'écran LCD s'éteint
Mode ÉCO activé	ECO s'affiche
Charge Turbo activée	 s'affiche
État de charge	
Charge silencieuse activée	 s'affiche
Entrée CC	 s'affiche
Bluetooth connecté	 s'affiche
Ventilateur allumé ou anormal	 s'affiche ou clignote
Puissance d'entrée CA	
Puissance de sortie CA	
Entrée CA	GRID s'affiche
Sortie CC activée	DC s'affiche
Sortie CA activée	AC s'affiche
Mode Augmentation de la puissance activé	 s'affiche
Temps de charge/décharge restant (heure)	 s'affiche
Charge ou décharge	 s'affiche
Température anormale	 s'affiche
Surchauffe des appareils connectés	 s'affiche
Surcharge	 s'affiche
Surintensité	 s'affiche
Rapport de code d'erreur	 s'affiche
Puissance de sortie CC	
Batterie faible (moins de 5 %)	 s'affiche
Puissance d'entrée CC	 s'affiche

6. Charge

L'AC70P prend en charge quatre méthodes de charge : CA, solaire, voiture et générateur.

6.1 Charge en CA

Branchez l'AC70P sur une prise murale standard et lancez la recharge. Une fois complètement rechargé, l'AC70P arrête automatiquement la recharge pour éviter toute surcharge. Pour une recharge rapide, vous pouvez activer la charge Turbo dans l'application BLUETTI, qui offre 80 % de recharge en seulement 45 minutes à une température ambiante de 25 °C (77 °F).

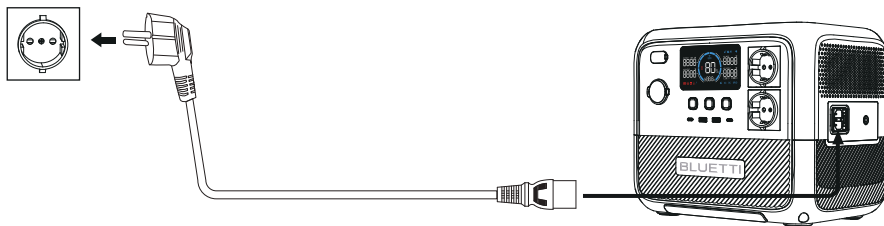

6.2 Recharge solaire

Raccordez les panneaux solaires (en série ou en parallèle) à l'AC70P à l'aide du câble de recharge solaire. Lors de la réception d'une entrée continue de 500 W, l'AC70P arrête automatiquement la recharge dans les 2 heures. Cependant, sachez que le temps de recharge peut varier en fonction des conditions météorologiques, de l'intensité de la lumière du soleil, de l'orientation du panneau et d'autres variables.

Remarque : Assurez-vous que vos panneaux solaires sont conformes aux exigences suivantes :

Voc : 12-58 V Intensité : 10 A max. Puissance : 500 W max.

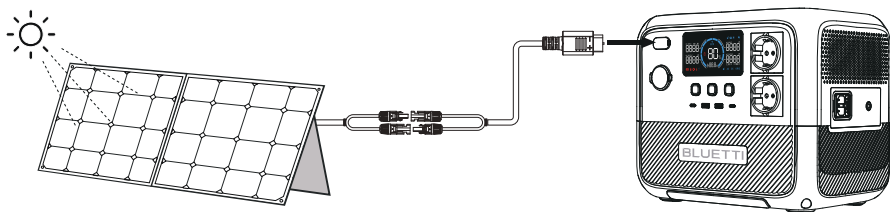

6.3 Recharge en voiture

Raccordez l'AC70P au port allume-cigare 12 V/24 V du véhicule à l'aide du câble de recharge pour voiture. L'AC70P arrête également automatiquement la recharge lorsqu'il est complètement rechargé. En moyenne, il faut environ 7 à 9 heures pour recharger l'AC70P à l'aide d'un port 12 V et 4 à 5 heures avec un port 24 V à une température ambiante de 25 °C (77 °F).

Remarque : Assurez-vous que votre véhicule respecte les conditions suivantes pour la recharge :

- Le véhicule est capable de fournir de l'énergie.
- Le moteur du véhicule est en marche pendant le processus de recharge.

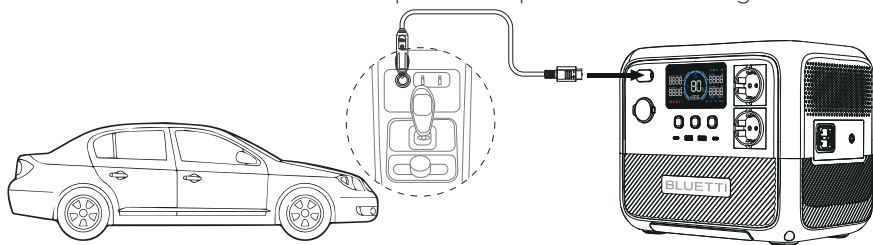

6.4 Recharge de générateur

Connectez l'AC70P à un générateur à l'aide du câble de charge CA. Dans des conditions optimales, il faut environ 2 heures pour obtenir une recharge complète à une température ambiante de 25 °C (77 °F).

Remarque : Assurez-vous que votre générateur respecte les conditions suivantes pour la recharge :

- Le générateur dispose d'une puissance de sortie stable supérieure aux exigences de recharge de l'AC70P.
- Le générateur fournit une sortie CA à forme d'onde sinusoïdale avec une tension et une fréquence conformes aux spécifications de l'AC70P.

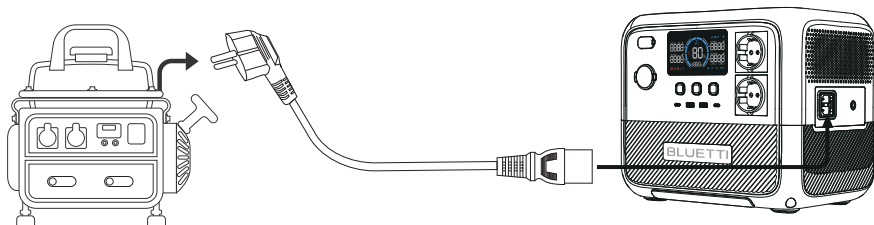

⚠ Pour une recharge stable et efficace, évitez d'utiliser des sources d'alimentation peu fiables, comme les éoliennes. De plus, il n'est pas recommandé de faire fonctionner vos appareils avec l'AC70P lors de leur recharge avec un générateur.

7. Décharge

7.1 Décharge CA

Article	Spécifications	Charges compatibles
2 prises CA	230 V 50 Hz/60 Hz	Appareils jusqu'à 1 000 W de puissance. par ex., climatiseurs, réfrigérateurs

Remarque : N'appliquez pas de charges supérieures à 1 000 W à l'AC70P, car cela pourrait l'endommager, ainsi que vos appareils.

7.2 Décharge CC

Article	Spécifications	Charges compatibles
Port allume-cigare	12 V / 10 A	Appareils 12 V CC jusqu'à 120 W de puissance. par ex., réfrigérateur de voiture, climatiseur
2 ports USB-A	5 V / 2,4 A	Téléphones portables et autres petites charges.
2 ports USB-C	5 / 9 / 12 / 15 / 20 V, 3 A ; 20 V, 5 A	Téléphones portables, ordinateurs portables, etc.

Remarque : Pour garantir des performances optimales, évitez de court-circuiter les ports et maintenez-les au sec pendant leur utilisation ou leur stockage. De plus, ne bloquez ni ne couvrez les ports tout en leur assurant une ventilation adéquate.

8. Settings (Paramètres)

L'AC70P offre la possibilité de régler ses paramètres par l'intermédiaire de boutons physiques ou de l'application BLUETTI. Avec les boutons situés sur l'appareil lui-même, vous avez un contrôle direct sur divers paramètres comme le mode ÉCO, la fréquence de sortie, les modes de recharge et d'autres fonctionnalités. De plus, en utilisant l'application BLUETTI, vous pouvez accéder à une interface conviviale sur votre téléphone portable pour surveiller et contrôler facilement l'AC70P.

8.1 Mode Réglage

Lorsque l'AC70P est allumé, appuyez sur les boutons d'alimentation CA et CC et maintenez-les enfoncés pendant environ 2 secondes jusqu'à ce que le voyant de fréquence clignote pour accéder au Mode Réglage.

Appuyez simultanément sur les boutons d'alimentation CA et CC et maintenez-les enfoncés pour quitter le Mode Réglage.

Remarque : si vous n'effectuez aucune action dans un délai d'une minute, l'AC70P quittera automatiquement le Mode Réglage et aucun changement ne sera enregistré.

8.2 Mode ÉCO

Le mode ÉCO est un mode d'économie d'énergie activé par défaut. Dans le mode ÉCO, la sortie CA/CC se désactive automatiquement si l'AC70P supporte une charge faible (moins de 40 W ou la puissance établie) ou nulle pendant un certain temps.

Remarque : lors de la connexion d'un petit appareil électrique, désactivez le mode ÉCO pour une expérience de recharge réussie et ininterrompue.

En Mode Réglage, utilisez le bouton d'alimentation CC pour naviguer jusqu'à ce que l'icône ÉCO commence à clignoter sur l'écran. Appuyez ensuite sur le bouton d'alimentation CA pour activer ou désactiver le mode.

8.3 Commutation de fréquence

La fréquence de sortie actuelle (50 Hz/60 Hz) est affichée dans le coin inférieur droit de l'écran. Pour changer la fréquence, accédez au Mode Réglage, appuyez sur le bouton d'alimentation CC et le voyant de fréquence commence à clignoter. Ensuite, appuyez sur le bouton d'alimentation CA pour naviguer entre les options de fréquence disponibles.

8.4 Mode Augmentation de la puissance

Le mode Augmentation de la puissance permet à l'AC70P de gérer des charges résistives de forte puissance jusqu'à 2 000 W, ce qui est désactivé par défaut. En Mode Réglage, utilisez le bouton d'alimentation CC pour naviguer jusqu'à ce que l'icône commence à clignoter sur l'écran. Appuyez ensuite sur le  bouton d'alimentation CA pour activer ou désactiver le mode.



Ce mode est particulièrement utile lorsque vous utilisez l'AC70P avec des appareils de chauffage exigeants comme des bouilloires, des couvertures chauffantes et des sèche-cheveux. Si l'écran affiche « SURCHARGE » lors de l'utilisation de tels appareils, l'activation du mode Augmentation de la puissance permet à l'AC70P de fonctionner efficacement dans ce genre de situation.

Remarque : Les charges résistives doivent avoir une puissance nominale comprise entre 1 000 W et 2 000 W. Bien que l'AC70P puisse gérer des demandes de puissance plus élevées, sa puissance de fonctionnement réelle est de 1 000 W.



8.5 Activation/Désactivation du Bluetooth

En Mode Réglage, utilisez le bouton d'alimentation CC pour naviguer jusqu'à ce que l'icône commence à clignoter sur l'écran. Ensuite, appuyez sur le  bouton d'alimentation CA pour activer/désactiver le Bluetooth.

8.6 Mode de recharge CA

L'AC70P prend en charge trois modes de charge CA : Standard, Turbo et Silence pour répondre à vos besoins spécifiques. En Mode Réglage, utilisez le bouton d'alimentation CC pour naviguer jusqu'à ce que  l'icône commence à clignoter sur  l'écran. Appuyez ensuite sur le bouton d'alimentation CA pour activer ou désactiver ces deux modes.

Consignes de recharge CA

Icône	Mode	Temps de recharge	Remarque
Aucune	Standard	2 h	Réduit l'usure de la batterie pour une durée de vie prolongée de la batterie.
	Turbo	1 h 30 De 0 à 80 % en 45 minutes	Pratique lorsque le temps de recharge est une priorité.
	Silencieux	4 h	Offre un fonctionnement silencieux et économe en énergie.

9. Application BLUETTI

Scannez le code QR ci-dessous ou recherchez « BLUETTI » dans l'App Store ou Google Play pour télécharger l'application BLUETTI.



Pour plus de détails, veuillez consulter les CONSIGNES RELATIVES À L'APPLICATION BLUETTI.

10. Spécifications

Modèle	AC70P			
Pays/Région	JP	US	CN	EU / UK / AU
Capacité de la batterie	864 Wh			
Type de batterie	LiFePO ₄			
Entrée CA + CC	1 000 W max.			
Poids net	10,2 kg / 22,5 lb			
Dimensions (L×l×H)	314 mm × 209,5 mm × 255,8 mm / 12,4 in × 8,2 in × 10,1 in			
Température de charge	De 0 °C à 40 °C / De 32 °F à 104 °F			
Température de décharge	De -20 °C à 40 °C / De -4 °F à 104 °F			
Température de stockage	De -20°C à 40°C / De -4 °F à 104 °F			
Humidité de fonctionnement	10 à 90 %			

Pays/Région	JP	US	CN	EU / UK / AU
Sortie CA				
Alimentation	1 000 W au total			
Tension	100 V CA	120 V CA	220 V CA	230 V CA
Intensité	10 A	8,3 A	4,5 A	4,3 A
Fréquence	50 Hz/60 Hz			
Sortie CC				
Port allume-cigare	12 V CC/10 A			
2× USB-A	5 V CC/2,4 A chaque port			
2× USB-C	5 / 9 / 12 / 15 / 20 V CC, 3 A ; 20 V CC, 5 A chaque port			
Charge sans fil	5 W/7,5 W/10 W/15 W			
Entrée CA				
Tension	100 V CA	120 V CA	220 V CA	230 V CA
Intensité max	9 A	9 A	6 A	6 A
Fréquence	50 Hz/60 Hz			
ASI	Délai de commutation ≤ 20 ms			
Alimentation	850 W max. (De 0 % à 80 % en 45 minutes entre 10 °C et 40 °C / 50 °F-104 °F)			
Entrée CC				
Interface	XT60PM-M			
Alimentation	500 W max.			
Intensité	10 A max.			
Tension	12 V-58 V CC			
Bluetooth 5.0/5.1				
Fréquence max. de transmission	125 kbps			
Puissance max. de transmission RF	+12 dBm			
Sensibilité du récepteur	-99 dBm / 1 Mbps			
Charge sans fil				
Plage de fréquence de transmission	110 k-205 kHz			
Puissance max. de transmission RF	15 W			

11. Dépannage

En Mode Réglage, appuyez sur le bouton d'alimentation CC et maintenez-le enfoncé jusqu'à ce qu'un code d'erreur apparaisse à l'écran. Veuillez consulter tableau ci-dessous pour obtenir des conseils utiles.

Code d'erreur	Description de l'erreur	Dépannage
E001	Surcharge du convertisseur	Vérifiez si la consommation électrique de vos appareils connectés est trop élevée. Réduisez la charge si nécessaire.
E002	Protection contre les températures	Vérifiez si l'un de vos appareils est en surchauffe. Laissez-le refroidir avant de l'utiliser.
E003	Court-circuit du convertisseur	Vérifiez si l'un de vos appareils électriques provoque un court-circuit. Déconnectez-le et résolvez le problème.
E004	Défaillance de sortie	La tension de sortie est anormale. Inspectez l'appareil à la recherche d'un dysfonctionnement ou d'une irrégularité.
E016	Défaillance du ventilateur	Vérifiez si le ventilateur est bloqué, débranché ou s'il ne fonctionne pas correctement. Assurez-vous que la ventilation est adéquate.
E033	Surtension PV	Assurez-vous que la tension d'entrée PV est comprise entre 12 V et 58 V CC.
E065	Court-circuit de la sortie de l'allume-cigare	Vérifiez si la consommation électrique de vos appareils connectés est trop élevée. Réduisez la charge si nécessaire.
E068	Surchauffe de la sortie de l'allume-cigare	Attendez que l'appareil connecté au port allume-cigare refroidisse.
E085	Température de charge trop élevée	Attendez que l'appareil refroidisse avant de le recharger.
E086	Température de charge trop basse	Assurez-vous que l'appareil est exposé à une température ambiante comprise entre 0 °C et 40 °C (32 °F-104 °F).
E087	Température de décharge trop élevée	Attendez que l'appareil refroidisse avant de le décharger.
E088	Température de décharge trop basse	Assurez-vous que l'appareil est exposé à une température ambiante comprise entre 0 °C et 40 °C (32 °F-104 °F).
E113	Surtension du réseau	Vérifiez que la tension du réseau n'est pas trop élevée. Contactez votre fournisseur d'électricité local si nécessaire.
E114	Sous-tension du réseau	Vérifiez que la tension du réseau n'est pas trop faible. Contactez votre fournisseur d'électricité local si nécessaire.
E115	Surfréquence du réseau	Vérifiez que la fréquence du réseau n'est pas trop élevée. Contactez votre fournisseur d'électricité local si nécessaire.
E116	Sous-fréquence du réseau	Vérifiez que la fréquence du réseau n'est pas trop faible. Contactez votre fournisseur d'électricité local si nécessaire.
E117	Oscillation du réseau	Déconnectez l'entrée du réseau et contactez l'équipe de support BLUETTI pour obtenir de l'aide.
Autres	/	Veuillez contacter l'équipe de support BLUETTI pour obtenir de l'aide.

Annexe 1 Estimation du temps de fonctionnement

Pour estimer le temps de fonctionnement de l'AC70P, tenez compte de la charge que vous appliquez :

- Pour les charges de forte puissance (supérieures à 300 W) :

Temps de fonctionnement = Capacité de la batterie (Wh) × DoD × η ÷ Puissance de charge

- Pour les charges de faible puissance (inférieures à 300 W) :

Temps de fonctionnement = Capacité de la batterie (Wh) × DoD × η ÷ (Puissance de charge + autoconsommation de l'AC70P)

Remarque : « DoD » correspond à la profondeur de décharge. L'AC70P fonctionne à 90 % de DoD pour une durée de vie prolongée de la batterie.

η est l'efficacité de conversion du convertisseur, soit 85 % pour l'AC70P.

L'autoconsommation de l'AC70P est d'environ 15 W.

Par exemple, vous pouvez alimenter un réfrigérateur de 40 W pendant environ 12 heures.

Temps de fonctionnement = 864 Wh × 90 % × 85 % ÷ (40 W + 15 W) ≈ 12 heures.

Veuillez garder à l'esprit que le temps de fonctionnement estimé est fourni à titre d'exemple uniquement et peut varier en fonction des conditions d'utilisation réelles. Certains facteurs, comme une température basse et des charges excessives peuvent avoir un impact considérable sur la capacité de la batterie et réduire sa durée de fonctionnement normale.

Annexe 2 FAQ

- Q1 :** Comment savoir si mes appareils fonctionneront bien avec ce produit ?
- R :** Commencez par évaluer la charge constante totale de vos appareils. Si elle ne dépasse pas la puissance de sortie maximale de l'AC70P (1 000 W), vous pouvez utiliser cette station d'énergie pour faire fonctionner vos appareils.
- Remarque : pour certains appareils avec moteur ou compresseur intégré, la puissance de démarrage requise est 2 à 4 fois supérieure à la puissance nominale, ce qui peut facilement surcharger l'AC70P.
- Q2 :** Est-il possible d'utiliser des panneaux solaires tiers pour charger ce produit ?
- R :** Oui. Néanmoins, assurez-vous que vos panneaux solaires ont une tension de circuit ouvert comprise entre 12 V et 58 V et qu'ils sont équipés de connecteurs MC4. Il est également important de ne pas mélanger différents types de panneaux solaires.
- Q3 :** L'appareil peut-il charger et décharger en même temps ?
- R :** Oui. L'appareil dispose de la technologie de charge « passthrough ». L'AC70P est équipée d'une batterie LiFePO₄ haute-qualité et d'un système exclusif de gestion de batterie, qui lui permettent de charger et de décharger en même temps.
- Q4 :** Qu'est-ce que le Mode ÉCO et puis-je le désactiver ?
- R :** Le Mode ÉCO permet d'économiser de l'énergie. Vous pouvez l'activer ou le désactiver sur l'écran. Dans ce Mode, la sortie CA/CC se désactive automatiquement si l'AC70P supporte une charge faible ou nulle pendant un certain temps. Vous pouvez régler le seuil de puissance de la sortie CA et de la sortie CC à 10 W-30 W/ 5 W-10 W, respectivement, pour 1, 2, 3 ou 4 heures.
- Q5 :** Pourquoi la puissance de charge est-elle souvent trop faible ?
- R :** L'AC70P dispose d'un BMS intelligent intégré qui adapte automatiquement la puissance de charge en fonction de la température de la batterie et du SoC. Cela permet de protéger la batterie et de prolonger sa durée de vie.

For more information, please visit:



@ BLUETTI Support

@ BLUETTI Official



@bluetti_official



@ bluetti.inc



@ bluetti_inc



sale-eu@bluettipower.com

sale-uk@bluettipower.com

Kundendienstanschrift EU: Lise-Meitner-Straße 14, 28816 Stuhr, Deutschland

Kundendienstanschrift UK: Unit 2 Northgate, Bolsover Busines Park, Woodhouse Line,
Chesterfield England S44 6BD

EU | **REP**

Company: POWEROAK GmbH

Address: Lise-Meitner-Str. 14 28816

Stuhr Germany

Mail: logj@bluetti.de

UK | **REP**

Company: POWEROAK ENERGY UK CO.,LTD

Address: Unit 2 NorthGate, Bolsover Business Park,
Woodhouse Lane Chesterfield England, S44 6BD

Mail:poweroak.eu@bluetti.com

Customer Service(DE)

Tel: +49 8006273016

Service Hours: Monday to Friday

9:00 - 17:00 (local time)

Customer Service(UK)

Tel: +44 8000472906

Service Hours: Monday to Friday 9:00 - 17:00

(local time)

SHENZHEN POWEROAK NEWENER CO., LTD.

Address: F19, BLD No.1, Kaidaer, Tongsha Rd No.168,

Xili Street, Nanshan, Shenzhen, China





BLUETTI

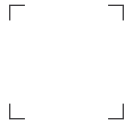

Certificate

Inspector: _____

QC: _____

Just Power On